

フリーマウントシリンダ

CU Series

ボディの多面直接取付が可能な省スペースのエアシリンダ。シリーズも豊富に充実。



省スペース

角形ボディでブラケットなしの多面直接取付で、取付面を自由に選べますので、機械装置の省スペース設計を可能にします。

取付方法

軸方向取付形
(ボディタップ)

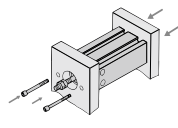

縦取付形
(ボディ通し穴)

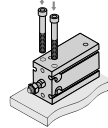

横取付形
(ボディ通し穴)

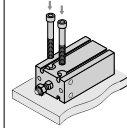

シリーズバリエーション

シリーズ	標準形 CUシリーズ	ロッド回り止め形 CUKシリーズ	ロングストローク CUシリーズ	ロングストローク ロッド回り止め形 CUKシリーズ	エアクション付 CU-Aシリーズ	真空用 ZCUKシリーズ

作動方式	形式	チューブ内径 (mm)	ページ
複動	片ロッド	6,10,16,20,25,32	623
	両ロッド		630
単動	片ロッド (押・引)		635
	片ロッド		642
複動	両ロッド		646
	単動		片ロッド (押・引)
複動	片ロッド	656	
複動	片ロッド	660	
複動	片ロッド	20,25,32	664
複動	片ロッド	10,16,20,25,32	673

CUJ

CU

CQS

JCQ

CQ2

RQ

CQM

CQU

MU

D-□

-X□

技術
資料

標準品とオーダーメイド仕様の組合せ

CU Series

- :標準対応
- ◎:オーダーメイド対応
- :特注品対応(詳細につきましてはお問合せください)
- :製作不可

シリーズ	CU (標準形)			CUK (回り止め形)			適用内径		
	複動		単動	複動		単動			
	片ロッド	両ロッド	片ロッド	片ロッド	両ロッド	片ロッド			
	φ6~φ32								
標準	標準品	φ6~φ32	●	●	●	●	●	●	
D	磁石内蔵形	φ6~φ32	●	●	●	●	●	●	
10-, 11-, 21-, 22-	クリーンシリーズ	φ6~φ25	●	—	—	—	—	—	
25A-	銅(Cu)・亜鉛(Zn)不使用 ^{注3)}	φ10~φ32	●	○	○	●	○	○	
20-	銅系 ^{注2)} ・フッ素系不可	φ6~φ32	●	○	○	●	○	○	
XB6	耐熱シリンダ(-10~150℃)	φ6~φ32	◎	○	—	◎	○	—	
XB7	耐寒シリンダ(-40~70℃)		◎	○	—	◎	○	—	
XB9	低速シリンダ(10~50mm/s) ^{注1)}		◎	○	—	◎	○	—	
XB13	低速シリンダ(5~50mm/s) ^{注1)}		◎	○	—	◎	○	—	
XC19	中間ストローク(5mmスペース対応)		◎	○	—	◎	○	—	
XC22	パッキン類フッ素ゴム		◎	○	◎	◎	○	◎	
XC34	回り止めプレートよりロッド寸法が出ない		—	—	—	◎	○	◎	

注1) 低速シリンダにつきましてはBest Pneumatics No.②-3をご参照ください。
 注2) 外部露出部銅系不可。詳細につきましては、ホームページWEBカタログをご参照ください。
 注3) 詳細につきましてはホームページをご参照ください。

CU (ロングストローク)		CUK (ロングストローク回り止め形)		CU-A (エアクッション)	ZCUK (真空用)	CUX (低速シリンダ) ^{注)}	
複動		複動		複動	複動	複動	
片ロッド	両ロッド	片ロッド	両ロッド	片ロッド	片ロッド	片ロッド	
ø6~ø32				ø20~ø32	ø10~ø32		
●	●	●	●	●	●	●	
●	●	●	●	●	●	●	
—	—	—	—	—	—	○ (ø16以上)	
○	○	○	○	○	○	—	
●	○	●	○	○	○	—	
◎	○	◎	○	—	○	—	
◎	○	◎	○	—	○	—	
◎	○	◎	○	—	○	—	
◎	○	◎	○	—	○	○	
◎	○	◎	○	—	○	—	
—	—	◎	○	—	○	—	

- CUJ
- CU**
- CQS
- JCQ
- CQ2
- RQ
- CQM
- CQU
- MU

- D-□
- X□
- 技術資料

フリーマウント使用上のご注意

①使用速度

シリンダには必ずスピードコントローラを接続し、速度を500mm/s以下に調節してください。
 ロッド先端に負荷が取付く場合は、負荷質量に応じて、図1に示す最大速度以下になるよう、速度を調節してください。

図-1 負荷質量と最大速度

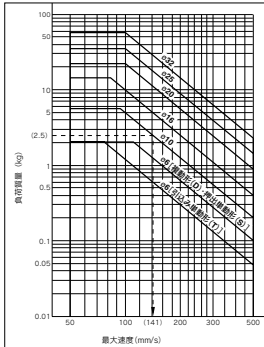

図の見方

・CU10を用いて2.5kgの負荷を駆動させる場合、左図グラフより縦軸の2.5kgより、横軸延長し、チューブ内径φ10との交点を下に降ろし、最大速度141mm/sとなります。

②ロッド先端許容横荷重

ロッド先端にかかる横荷重は、下表に示す値以下になるようにしてください。
 表は片ロッドの値を示します。両ロッドに関しては、別途お問合せください。

標準形/複動片ロッド

オートスイッチ無: **CU□□□D**

型式	ストローク(mm)												
	5	10	15	20	25	30	40	50	60	70	80	90	100
CU6	0.085	0.075	0.068	0.061	0.056	0.052	0.045	0.039	0.035	—	—	—	—
CU10	0.34	0.30	0.27	0.25	0.23	0.21	0.18	0.16	0.15	—	—	—	—
CU16	0.69	0.61	0.55	0.50	0.46	0.43	0.37	0.33	0.29	—	—	—	—
CU20	2.2	2.0	1.8	1.6	1.5	1.4	1.2	1.1	1.0	0.92	0.85	0.78	0.73
CU25	3.5	3.2	3.0	2.7	2.6	2.4	2.1	1.9	1.7	1.6	1.4	1.3	1.2
CU32	5.4	4.9	4.6	4.3	4.0	3.8	3.3	3.0	2.8	2.5	2.3	2.2	2.0

単動/押し出し形(S)

オートスイッチ無: **CU□□□S(N)**

型式	ストローク(mm)		
	5	10	15
CU6	0.19	0.17	0.15
CU10	0.66	0.59	0.60
CU16	1.4	1.3	1.3
CU20	4.7	4.2	4.4
CU25	6.8	6.2	6.5
CU32	10	9.8	10

単動/引込み形(T)

オートスイッチ無: **CU□□□T(N)**

型式	ストローク(mm)		
	5	10	15
CU6	0.067	0.059	0.052
CU10	0.29	0.26	0.24
CU16	0.99	0.89	0.81
CU20	2.2	2.0	1.8
CU25	3.5	3.2	3.0
CU32	5.4	4.9	4.6

オートスイッチ付: **CDU□□□D**

型式	ストローク(mm)												
	5	10	15	20	25	30	40	50	60	70	80	90	100
CDU6	0.085	0.075	0.068	0.061	0.056	0.052	0.045	0.039	0.035	—	—	—	—
CDU10	0.34	0.30	0.27	0.25	0.23	0.21	0.18	0.16	0.15	—	—	—	—
CDU16	0.99	0.89	0.81	0.74	0.69	0.64	0.56	0.50	0.45	—	—	—	—
CDU20	3.0	2.7	2.5	2.3	2.1	2.0	1.8	1.6	1.4	1.3	1.2	1.1	1.0
CDU25	4.7	4.3	4.0	3.7	3.5	3.2	2.9	2.6	2.4	2.2	2.0	1.9	1.7
CDU32	7.1	6.6	6.1	5.7	5.4	5.1	4.6	4.1	3.8	3.5	3.2	3.0	2.8

オートスイッチ付: **CDU□□□S(N)**

型式	ストローク(mm)		
	5	10	15
CDU6	0.17	0.15	0.13
CDU10	0.66	0.59	0.60
CDU16	1.6	1.5	1.5
CDU20	5.3	4.8	4.9
CDU25	6.8	7.0	7.2
CDU32	12	11	11

オートスイッチ付: **CDU□□□T(N)**

型式	ストローク(mm)		
	5	10	15
CDU6	0.062	0.055	0.049
CDU10	0.29	0.26	0.24
CDU16	0.99	0.89	0.81
CDU20	3.0	2.7	2.5
CDU25	4.7	4.3	4.0
CDU32	7.1	6.6	6.1

ロッド回り止め形

オートスイッチ無: **CUK□□□D**

型式	ストローク(mm)												
	5	10	15	20	25	30	40	50	60	70	80	90	100
CUK6	0.075	0.068	0.061	0.056	0.052	0.048	0.042	0.037	0.033	—	—	—	—
CUK10	0.30	0.27	0.25	0.23	0.21	0.20	0.17	0.15	0.14	—	—	—	—
CUK16	0.55	0.50	0.46	0.43	0.40	0.37	0.33	0.29	0.26	—	—	—	—
CUK20	1.8	1.6	1.5	1.4	1.3	1.2	1.1	1.0	0.92	0.85	0.78	0.73	0.68
CUK25	3.0	2.7	2.6	2.4	2.2	2.1	1.9	1.7	1.6	1.4	1.3	1.2	1.2
CUK32	4.3	4.0	3.8	3.5	3.3	3.2	2.9	2.6	2.4	2.2	2.1	2.0	1.8

ロッド回り止め形

単動/押し出し形(S)

オートスイッチ無: **CUK□□□S(N)**

型式	ストローク(mm)		
	5	10	15
CUK6	0.17	0.15	0.14
CUK10	0.59	0.54	0.56
CUK16	1.1	1.0	1.1
CUK20	3.9	3.6	3.8
CUK25	5.7	5.3	5.7
CUK32	8.5	7.9	8.6

ロッド回り止め形

単動/引込み形(T)

オートスイッチ無: **CUK□□□T(N)**

型式	ストローク(mm)		
	5	10	15
CUK6	0.059	0.052	0.047
CUK10	0.26	0.24	0.22
CUK16	0.81	0.74	0.69
CUK20	1.8	1.6	1.5
CUK25	3.0	2.7	2.6
CUK32	4.3	4.0	3.8

オートスイッチ付: **CDUK□□□D**

型式	ストローク(mm)												
	5	10	15	20	25	30	40	50	60	70	80	90	100
CDUK6	0.075	0.068	0.061	0.056	0.052	0.048	0.042	0.037	0.033	—	—	—	—
CDUK10	0.30	0.27	0.25	0.23	0.21	0.20	0.17	0.15	0.14	—	—	—	—
CDUK16	0.81	0.74	0.69	0.64	0.60	0.56	0.50	0.45	0.41	—	—	—	—
CDUK20	2.5	2.3	2.1	2.0	1.9	1.8	1.6	1.4	1.3	1.2	1.1	1.0	1.0
CDUK25	4.0	3.7	3.5	3.2	3.1	2.9	2.6	2.4	2.2	2.0	1.9	1.7	1.6
CDUK32	5.7	5.4	5.1	4.8	4.6	4.4	4.0	3.6	3.4	3.1	2.9	2.7	2.6

オートスイッチ付: **CDUK□□□S(N)**

型式	ストローク(mm)		
	5	10	15
CDUK6	0.15	0.13	0.12
CDUK10	0.59	0.54	0.56
CDUK16	1.3	1.2	1.3
CDUK20	4.4	4.1	4.3
CDUK25	6.5	6.1	6.4
CDUK32	9.7	9.1	9.6

オートスイッチ付: **CDUK□□□T(N)**

型式	ストローク(mm)		
	5	10	15
CDUK6	0.055	0.049	0.044
CDUK10	0.26	0.24	0.22
CDUK16	0.81	0.74	0.69
CDUK20	2.5	2.3	2.1
CDUK25	4.0	3.7	3.5
CDUK32	5.7	5.4	5.1

フリーマウントシリンダ／複動:片ロッド

CU Series

ø6, ø10, ø16, ø20, ø25, ø32

型式表示方法

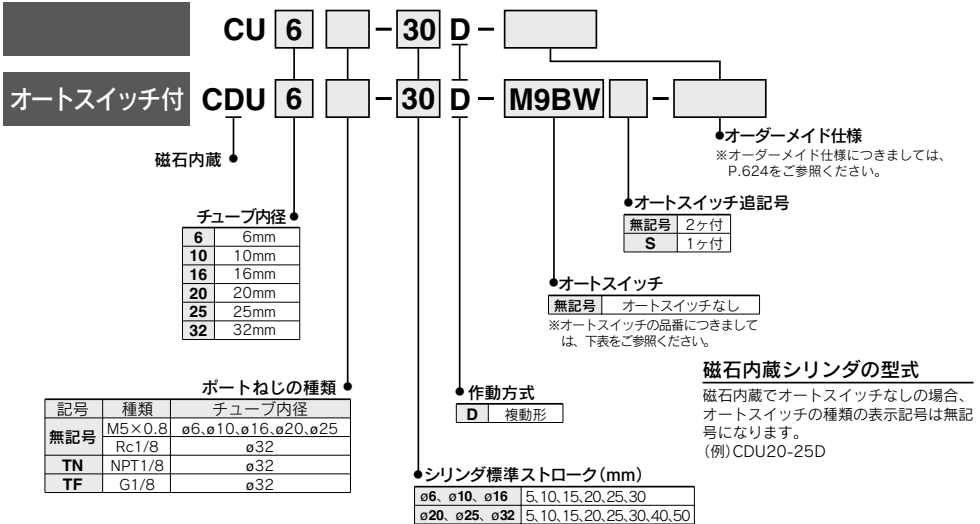

適用オートスイッチ／オートスイッチ単体の詳細仕様は、P.1575～1701をご参照ください。

種類	特殊機能	リード線 取出し	表示 灯	配線(出力)	負荷電圧			オートスイッチ品番		リード線長さ (m)	0.5 (無記号)	1 (M)	3 (L)	5 (Z)	プリアイヤ コネクタ	適用負荷	
					DC	AC	縦取出し	横取出し	IC回路								リレー、 PLC
オート 無接点 スイッチ	—	グロメット	有	3線 (NPN)	24V	—	M9PV	M9P		●	●	●	○	○	IC回路	リレー、 PLC	
				3線 (PNP)			M9BV	M9B	●	●	●	○	○				
				2線			M9VW	M9NW	●	●	●	○	○				
	3線 (NPN)			M9PW			M9PW	●	●	●	○	○	IC回路				
	3線 (PNP)			M9BW			M9BW	●	●	●	○	○					
	2線			*M9NAV			*M9NA	○	○	●	○	○		IC回路			
3線 (NPN)	*M9PAV	*M9PA	○	○	●	○	○										
3線 (PNP)	*M9BAV	*M9BA	○	○	●	○	○	—									
オート スイッチ	—	グロメット	有	3線 (NPN相当)	24V	12V	100V 100V以下		A96V	A96	●	—	●	—	IC回路	—	
				2線					*A93V	A93	●	●	●	●			—
				無				A90V	A90	○	○	●	—	IC回路			

※1 耐水性向上タイプのオートスイッチは、上記型式の製品に取付可能ですが、それにより製品の耐水性性能を保障するものではありません。
上記型式での耐水性向上製品につきましては当社へご確認ください。

※2 リード線長さ1mタイプは、D-A93のみ対応となります。

※リード線長さ記号 0.5m……………無記号 (例) M9NW ※○印の無接点オートスイッチは受注生産となります。
1m…………… M (例) M9NWM
3m…………… L (例) M9NWL
5m…………… Z (例) M9NWZ

※上記掲載機種以外にも、適用可能なオートスイッチがありますので詳細は、P.678をご参照ください。
※プリアイヤコネクタ付オートスイッチの詳細は、P.1648, 1649をご参照ください。
※オートスイッチは同梱出荷(未組付)となります。

CUJ

CU

CQS

JCQ

CQ2

RQ

CQM

CQU

MU

D-□

-X□

技術
資料



JIS記号
複動/片ロッド形・ラパークッション

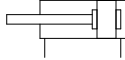

オーダーメイド仕様
(詳細はP.1703~1896をご参照ください。)

表示記号	仕様/内容
-XB6	耐熱シリンダ(-10~150℃)
-XB7	耐寒シリンダ(-40~70℃)
-XB9	低速シリンダ(10~50mm/s)
-XB13	低速シリンダ(5~50mm/s)
-XC19	中間ストローク(5mmスペース対応)
-XC22	パッキン類フッ素ゴム

クリーン仕様につきましては「クリーンルーム用空気圧機器」CAT.02-23をご参照ください。

締付トルク/ CUシリーズを取付ける際には、
下表をご参照ください。

チューブ内径 (mm)	六角穴付 ボルト径	適正締付トルク N・m
6、10	M3	1.08±10%
16	M4	2.45±10%
20、25	M5	5.10±10%
32	M6	8.04±10%

モイスチャー コントロールチューブ IDK Series

小口径/短ストロークのアクチュエータは高頻度で作動させると条件により配管内に結露(水滴)が発生する場合があります。アクチュエータに配管するだけで結露の発生を防止します。詳細はBest Pneumatics No.⑥ IDK Seriesをご参照ください。

仕様

チューブ内径(mm)	6	10	16	20	25	32
使用流体	空気					
保証耐圧力	1.05MPa					
最高使用圧力	0.7MPa					
最低使用圧力	0.12MPa	0.06MPa	0.05MPa			
周囲および使用流体温度	オートスイッチ無:-10℃~70℃ (ただし凍結なきこと) オートスイッチ付:-10℃~60℃					
給油	無給油					
使用ピストン速度	50~500mm/s					
クッション	ラパークッション					
ロッド先端ねじ	おねじ					
ストローク長さの許容差	$^{+1.0}_0$ mm					

標準ストローク表

チューブ内径(mm)	標準ストローク(mm)
6、10、16	5、10、15、20、25、30
20、25、32	5、10、15、20、25、30、40、50

ロングストロークにつきましてはP.656をご参照ください。

理論出力表

(N)

チューブ内径 (mm)	ロッド径 (mm)	作動方向	受圧面積 (mm ²)	使用圧力MPa		
				0.3	0.5	0.7
6	3	OUT	28.3	8.49	14.2	19.8
		IN	21.2	6.36	10.6	14.8
10	4	OUT	78.5	23.6	39.3	55.0
		IN	66.0	19.8	33.0	46.2
16	6	OUT	201	60.3	101	141
		IN	172	51.6	86.0	121
20	8	OUT	314	94.2	157	220
		IN	264	79.2	132	185
25	10	OUT	491	147	246	344
		IN	412	124	206	288
32	12	OUT	804	241	402	563
		IN	691	207	346	454

質量表/()内数値はオートスイッチD-A93付の場合

(g)

型式	シリンダストローク(mm)							
	5	10	15	20	25	30	40	50
C(D)U6-□D	22 (27)	25 (35)	28 (38)	31 (41)	34 (44)	37 (47)	-	-
C(D)U10-□D	36 (41)	40 (50)	44 (54)	48 (58)	52 (62)	56 (66)	-	-
C(D)U16-□D	50 (75)	56 (86)	62 (92)	68 (98)	74 (104)	80 (110)	-	-
C(D)U20-□D	95 (128)	106 (143)	117 (154)	128 (165)	139 (176)	150 (187)	172 (209)	194 (231)
C(D)U25-□D	176 (230)	193 (252)	210 (269)	227 (286)	244 (303)	261 (320)	295 (354)	329 (388)
C(D)U32-□D	262 (335)	286 (364)	310 (388)	334 (412)	358 (436)	382 (460)	430 (508)	478 (556)

※オートスイッチの質量はP.1575をご参照ください。

低速シリンダ

CU X 取付支持型式 チューブ内径 ストローク

↓ 低速シリンダ

低速でもスティックスリップの少ない滑らかな作動。
長時間放置後でも飛び出しの少ない滑らかなスタートが可能です。



仕様

チューブ内径(mm)	10	16	20	25	32
使用流体	空気				
保証耐圧力	1.05MPa				
最高使用圧力	0.7MPa				
周囲および使用流体温度	オートスイッチなし：-10～70℃ /ただし オートスイッチ付：-10～60℃（凍結なきこと）				
給油	不可（無給油）				
使用ピストン速度	φ10、φ16：1～300mm/s φ20～φ32：0.5～300mm/s				
クッション	両側ラバークッション				
ロッド先端ねじ	おねじ				
ストローク長さの許容差	$^{+1.0}$ 0				

最低使用圧力

チューブ内径(mm)	10	16	20	25	32
最低使用圧力(MPa)	0.06	0.06	0.05	0.05	0.05

外形寸法は複動形片ロッドと同一です。
詳細はBest Pneumatics No.②-3をご参照ください。

CUJ

CU

CQS

JCQ

CQ2

RQ

CQM

CQU

MU

D-□

-X□

技術
資料

構造図

φ6

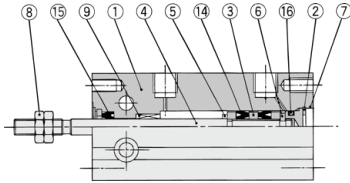

オートスイッチ付

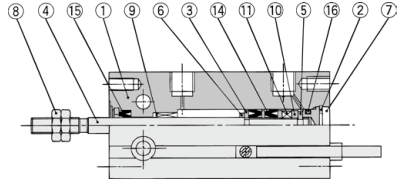

φ10

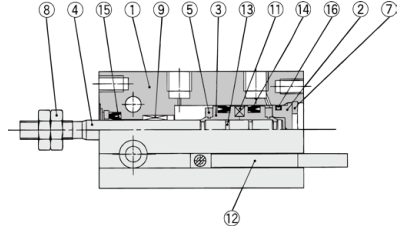
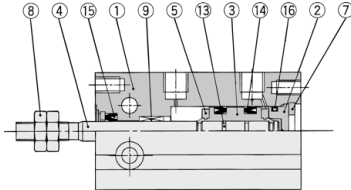

φ16~φ32

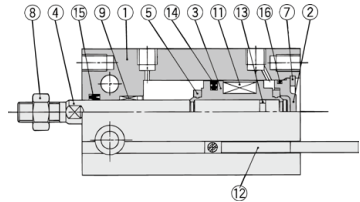
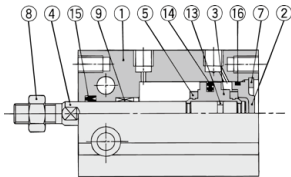

構成部品

番号	名称	材質	備考
1	シリンダチューブ	アルミニウム合金	硬質アルマイト
2	ヘッドカバー	黄銅	φ6~φ10、カニゼンめっき
		アルミニウム合金	φ16~φ32、クロメート
3	ピストン	黄銅	φ6
		アルミニウム合金	φ10~φ32、クロメート
4	ピストンロッド	ステンレス鋼	
5	ダンパー-A	ウレタン	
6	ダンパー-B	ウレタン	
7	止め輪	炭素工具鋼	焼酸塩被膜

構成部品

番号	名称	材質	備考
8	ロッド先端ナット	炭素鋼	クロメート
9	プッシュ	軸受合金	
10	マグネットホルダー	黄銅	φ6
11	磁石	—	
12	オートスイッチ	—	
13	ピストンガスケット	NBR	
※14	ピストンパッキン		
※15	ロッドパッキン		
※16	ガスケット		

交換部品/パッキンセット

チューブ内径 (mm)	手配番号	内容
10	CU10D-PS	上記番号⑭⑮⑯のセット
16	CU16D-PS	
20	CU20D-PS	
25	CU25D-PS	
32	CU32D-PS	

※パッキンセット⑭⑮⑯が一式となっておりますので、各チューブの手配番号にて手配してください。

※パッキンセットにはグリースバック(10g)が付属されます。
グリースバックのみ必要な場合は下記品番にて手配してください。
グリース品番:GR-S-010(10g)

複動:片ロッド形／外形寸法図

ø6, ø10

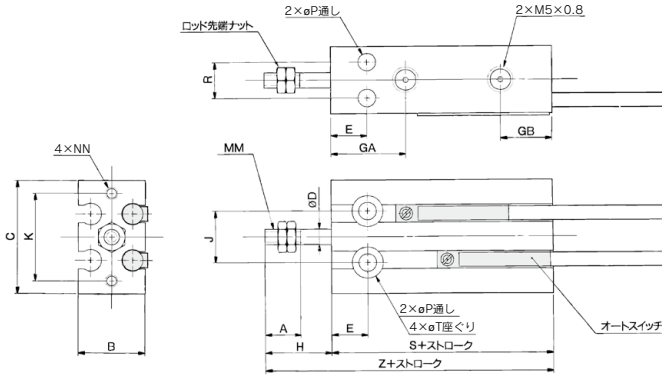

ø16~ø32

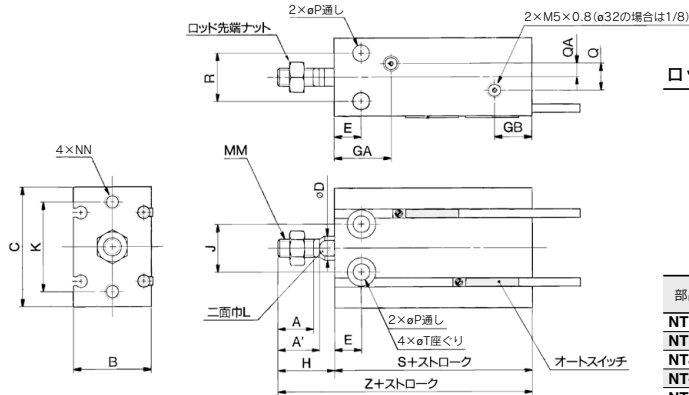

ロッド先端ナット／付属品

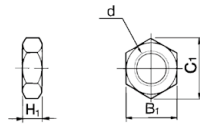

材質:炭素鋼

部品番号	適用チューブ内径(mm)	d	H ₁	B ₁	C ₁
NTP-006	6	M3×0.5	1.8	5.5	6.4
NTP-010	10	M4×0.7	2.4	7	8.1
NTJ-015A	16	M5×0.8	4	8	9.2
NT-015A	20	M6×1.0	5	10	11.5
NT-02	25	M8×1.25	5	13	15.0
NT-03	32	M10×1.25	6	17	19.6

チューブ内径 (mm)	(mm)																
	A	A'	B	C	D	E	GA	GB	H	J	K	L	MM	NN	P	Q	QA
6	7	-	13	22	3	7	15	10	13	10	17	-	M3×0.5	M3×0.5深さ5	3.2	-	-
10	10	-	15	24	4	7	16.5	10	16	11	18	-	M4×0.7	M3×0.5深さ5	3.2	-	-
16	11	12.5	20	32	6	7	16.5	11.5	16	14	25	5	M5×0.8	M4×0.7深さ6	4.5	4	2
20	12	14	26	40	8	9	19	12.5	19	16	30	6	M6×1.0	M5×0.8深さ8	5.5	9	4.5
25	15.5	18	32	50	10	10	21.5	13	23	20	38	8	M8×1.25	M5×0.8深さ8	5.5	9	4.5
32	19.5	22	40	62	12	11	23	12.5	27	24	48	10	M10×1.25	M6×1.0深さ9	6.6	13.5	4.5

チューブ内径 (mm)	R	T	オートスイッチ無		オートスイッチ付	
			S	Z	S	Z
6	7	6深さ4.8	33	46	33	46
10	9	6深さ5	36	52	36	52
16	12	7.6深さ6.5	30	46	40	56
20	16	9.3深さ8	36	55	46	65
25	20	9.3深さ9	40	63	50	73
32	24	11深さ11.5	42	69	52	79

注) 5ストローク(CU16-5D)の場合は14.5mmとなります。

CUJ
CU
CQS
JCQ
CQ2
RQ
CQM
CQU
MU

D-□
-X□
技術資料

オートスイッチ取付

オートスイッチ適正取付位置(ストロークエンド検出時)および取付高さ

D-A9□型
D-M9□型
D-M9□W型
D-M9□A型

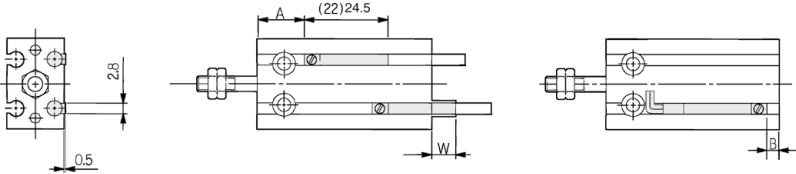

() 内数値は D-A9G の寸法です。

D-A9□V型
D-M9□V型
D-M9□WV型
D-M9□AV型

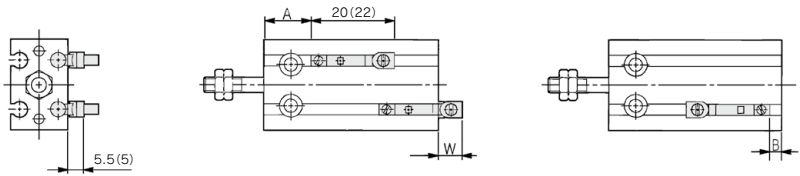

() 内数値は D-A9□V の寸法です。

チューブ内径 (mm)	D-A9□・D-A9□V			D-M9□・D-M9□W			D-M9□V・D-M9□WV			D-M9□A			D-M9□AV		
	A	B	W	A	B	W	A	B	W	A	B	W	A	B	W
6	13.5	-0.5	2.5(5)	17.5	3.5	6.5	17.5	3.5	4.5	17.5	3.5	8.5	17.5	3.5	6.5
10	12.5	3.5	-1.5(1)	16.5	7.5	2.5	16.5	7.5	0.5	16.5	7.5	4.5	16.5	7.5	2.5
16	16	4	-2(0.5)	20	8	1.5	20	8	-0.5	20	8	3.5	20	8	1.5
20	20	6	-4(-1.5)	24	10	0	24	10	-2	24	10	2	24	10	0
25	22.5	7	-5.5(-3)	26.5	11	-1.5	26.5	11	-3.5	26.5	11	0.5	26.5	11	-1.5
32	23.5	8.5	-6.5(-4)	27.5	12.5	-2.5	27.5	12.5	-4.5	27.5	12.5	-0.5	27.5	12.5	-2.5

注1) 上表の値はストロークエンド検出におけるオートスイッチの取付位置に対する目安です。実際の設定においてはオートスイッチの作動状態を確認の上、調整願います。

注2) 表中Wのマイナス表示寸法の場合、シリンダ本体端より内側への取付となります。

注3) ストロークおよび1ストロークの場合、動作範囲の両方でオートスイッチがOFFしない時や2ヶのオートスイッチが同時にONする場合があります。設定の際には上表の値より1~4mm程度外側に設定した上で、オートスイッチが正常に動作するか動作検査(1ヶ付の場合・確実にオン、オフする事。2ヶ付の場合・2ヶのオートスイッチのオン・の確認)を実施してください。

注4) 表中Wの() 内数値はD-A9□、A9□の寸法です。

動作範囲

オートスイッチ型式	チューブ内径 (mm)					
	6	10	16	20	25	32
D-A9□, A9□V	5	6	9	11	12.5	14
D-M9□, M9□V D-M9□W, M9□WV D-M9□A, M9□AV	3	4	5.5	7	7	7.5

※応差を含めた目安であり、保証するものではありません。

(ばらつき±30%程度)

周囲の環境により大きく変化する場合があります。

オートスイッチ取付可能最小ストローク

(mm)

オートスイッチ 取付数	適用オートスイッチ型式		
	D-A9□・D-A9□V	D-M9□・D-M9□V	D-M9□W・D-M9□WV D-M9□A・D-M9□AV
1ヶ付	5	5	5
2ヶ付	10	5	10

オートスイッチ溝位置

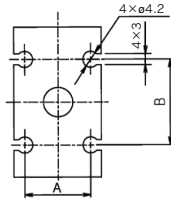

(mm)

チューブ内径(mm)	A	B
6	8.2	9
10	10.3	13
16	15	18
20	21	23
25	27	25
32	35	27

近接して設置する際のご注意について

オートスイッチ付きフリーマウントシリンダで、取付けピッチが表に示す寸法未満ではオートスイッチが誤動作する恐れがあるためそれ以上の間隔をとってください。止むを得ず表記寸法未満でご仕様の場合は、シールドする必要がありますので鉄板や、磁気シールド板 (MU-S025) をオートスイッチに近接するシリンダの相対する位置に貼付してください。(詳細はお問合せください)シールド板を使用しないと、オートスイッチの誤作動の原因となります。

別売のシールド板(MU-S025)の寸法を参考に示します。

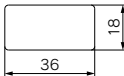

材質：フェライト系ステンレス鋼、厚さ：0.3mm
表面は細加工済にてシリンダへの貼り付けが可能です。

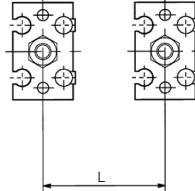

チューブ内径(mm)	取付けピッチL(mm)
6	18
10	30
16	33
20	40
25	46
32	56

CUJ

CU

CQS

JCQ

CQ2

RQ

CQM

CQU

MU

D-□

-X□

技術
資料

フリーマウントシリンダ／複動:両ロッド

CUW Series

ø6, ø10, ø16, ø20, ø25, ø32

型式表示方法

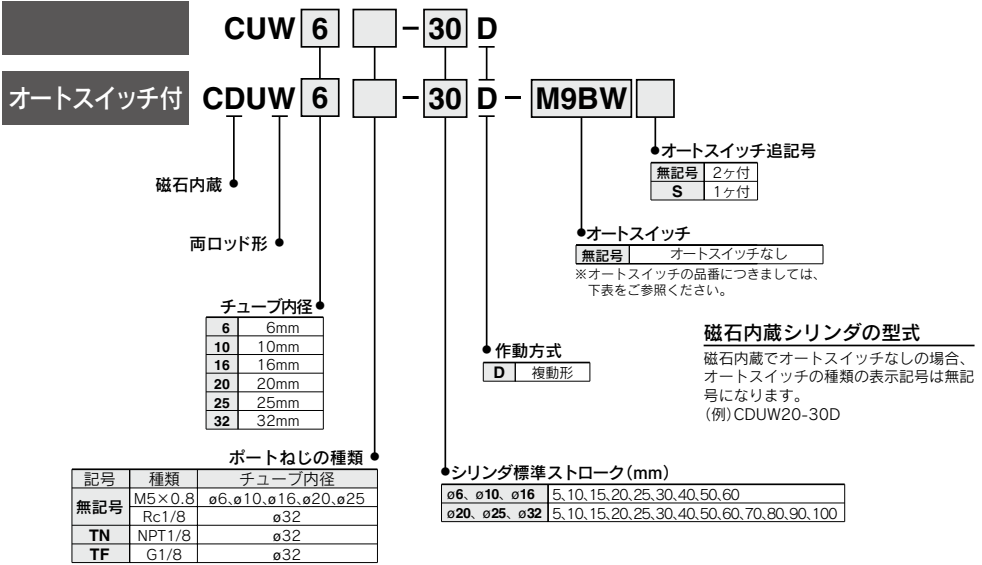

適用オートスイッチ／オートスイッチ単体の詳細仕様は、P.1575～1701をご参照ください。

種類	特殊機能	リード線取出し	表示灯	配線(出力)	負荷電圧		オートスイッチ品番		リード線長さ (m)			プリワイヤコネクタ	適用負荷		
					DC	AC	縦取出し	横取出し	0.5 (無記号)	1 (M)	3 (L)		5 (Z)	IC回路	リレー、PLC
オートスイッチ 無接点	診断表示(2色表示)	グロメット	有	3線(NPN)	24V	5V, 12V	—	M9NV	M9N	●	●	●	○	IC回路	リレー、PLC
				3線(PNP)				M9PV	M9P	●	●	●	○		
				2線				M9BV	M9B	●	●	○	○		
	耐水性向上品(2色表示)	有	3線(NPN)	M9NWV	M9NW	●	●	●	○	IC回路					
			3線(PNP)	M9PWW	M9PW	●	●	●	○						
			2線	M9BWW	M9BW	●	●	○	○						
オートスイッチ 有接点	—	グロメット	有	3線(NPN)	24V	5V	—	*1 M9NAV	*1 M9NA	○	○	●	○	IC回路	—
				3線(PNP)				*1 M9PAV	*1 M9PA	○	○	●	○		
				2線				*1 M9BAV	*1 M9BA	○	○	●	○		
				3線(NPN相当)				A96V	A96	●	—	—	—		
無	2線	24V	12V	100V	*2 A93V	A93	●	●	●	—	リレー、PLC				
				100V以下	A90V	A90	●	—	—	—					

*1 耐水性向上タイプのオートスイッチは、上記型式の製品に取付可能ですが、それにより製品の耐水性性能を保证するものではありません。

上記型式での耐水性向上製品につきましては当社へご確認ください。

*2 リード線長さ1mタイプは、D-A93のみの対応となります。

※リード線長さ記号 0.5m……………無記号 (例) M9NW ※○印の無接点オートスイッチは受注生産となります。

1m…………… M (例) M9NWM

3m…………… L (例) M9NWL

5m…………… Z (例) M9NWX

※上記掲載機種以外にも、適用可能なオートスイッチがありますので詳細は、P.678をご参照ください。

※プリワイヤコネクタ付オートスイッチの詳細は、P.1648, 1649をご参照ください。

※オートスイッチは同梱出荷(未組付)となります。

フリーマウントシリンダ／複動：両ロッド **CUW Series**

仕様



チューブ内径 (mm)	6	10	16	20	25	32
使用流体	空気					
保証耐圧力	1.05MPa					
最高使用圧力	0.7MPa					
最低使用圧力	0.15MPa	0.10MPa	0.08MPa			
周囲および使用流体温度	オートスイッチ無：-10℃～70℃ (ただし オートスイッチ付：-10℃～60℃ (ただし 凍結なきこと))					
給油	無給油					
使用ピストン速度	50～500mm/s					
クッション	ラバークッション					
ロッド先端ねじ	おねじ					
ストローク長さの許容差	+10 0 mm					

標準ストローク表

チューブ内径 (mm)	標準ストローク (mm)
6, 10, 16	5, 10, 15, 20, 25, 30, 40, 50, 60
20, 25, 32	5, 10, 15, 20, 25, 30, 40, 50, 60, 70, 80, 90, 100

理論出力表

(N)

チューブ内径 (mm)	ロッド径 (mm)	受圧面積 (mm ²)	使用圧力MPa		
			0.3	0.5	0.7
6	3	21.2	6.36	10.6	14.8
10	4	66.0	19.8	33.0	46.2
16	6	172	51.6	86.0	121
20	8	264	79.2	132	185
25	10	412	124	206	288
32	12	691	207	346	484

JIS記号

複動／両ロッド形・ラバークッション

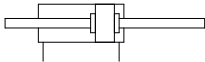

質量表／()内数値はオートスイッチD-A93付の場合

(g)

型式	ストローク (mm)												
	5	10	15	20	25	30	40	50	60	70	80	90	100
C(D)JW6-□D	27 (32)	30 (40)	34 (44)	37 (47)	40 (50)	44 (54)	51 (61)	58 (68)	65 (75)				
C(D)JW10-□D	44 (49)	49 (59)	53 (63)	58 (68)	62 (72)	67 (77)	76 (86)	85 (95)	94 (104)				
C(D)JW16-□D	74 (99)	81 (111)	88 (118)	95 (125)	102 (132)	109 (139)	123 (153)	137 (167)	151 (181)				
C(D)JW20-□D	132 (165)	145 (182)	158 (195)	171 (208)	184 (221)	197 (234)	223 (260)	250 (287)	275 (312)	301 (338)	327 (364)	353 (390)	379 (416)
C(D)JW25-□D	240 (294)	260 (319)	280 (339)	300 (359)	321 (380)	341 (400)	381 (440)	421 (480)	461 (520)	501 (560)	541 (600)	581 (640)	621 (680)
C(D)JW32-□D	365 (438)	394 (472)	422 (500)	451 (529)	479 (557)	508 (586)	586 (664)	622 (700)	679 (757)	736 (814)	793 (871)	850 (928)	907 (985)

*オートスイッチの質量はP.1575をご参照ください。

CUJ

CU

CQS

JCQ

CQ2

RQ

CQM

CQU

MU

締付トルクについて

CUW シリーズを取付ける際には、P.624をご参照ください。

モイスター コントロールチューブ IDK Series

小口径／短ストロークのアクチュエータは高頻度で作動させると条件により配管内に結露(水滴)が発生する場合があります。アクチュエータに配管するだけで結露の発生を防止します。詳細はBest Pneumatics No.⑥ IDK Seriesをご参照ください。



D-□

-X□

技術資料

CUW Series

構造図

ø6

オートスイッチ付

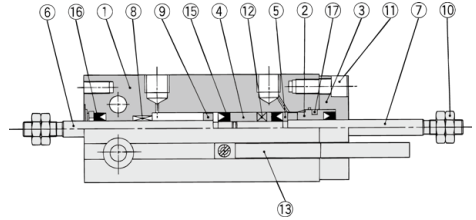
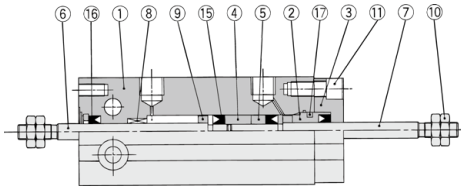

ø10

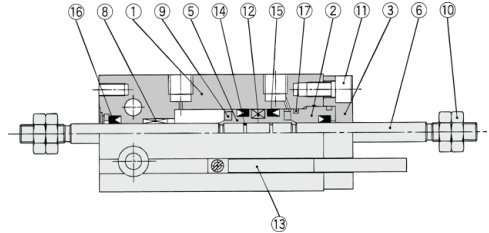
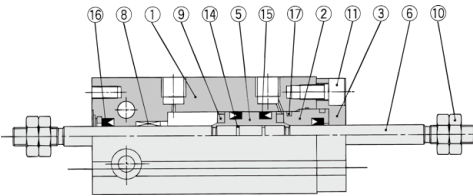

ø16~ø32

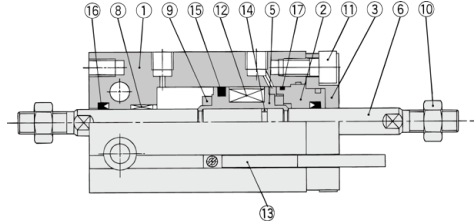
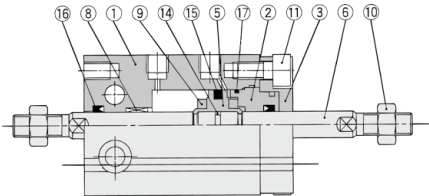

構成部品

番号	名称	材質	備考
1	シリンダチューブ	アルミニウム合金	硬質アルマイト
2	ロッドカバー	アルミニウム合金	クロメート
3	ロッドカバー押工板	アルミニウム合金	硬質アルマイト
4	ピストン	黄銅	ø6
5	ピストン	黄銅	ø6
		アルミニウム合金	ø10~ø32、クロメート
6	ピストンロッド	ステンレス鋼	
7	ピストンロッド	ステンレス鋼	ø6
8	プッシュ	軸受合金	

構成部品

番号	名称	材質	備考
9	ダンパー	ウレタン	
10	ロッド先端ナット	炭素鋼	クロメート
11	六角穴付ボルト	炭素鋼	クロメート
12	磁石	—	
13	オートスイッチ	—	
14	ピストンガスケット		
※15	ピストンパッキン	NBR	
※16	ロッドパッキン		
※17	ガスケット		

交換部品/パッキンセット

手配番号	チューブ内径/部品品番				
	ø10	ø16	ø20	ø25	ø32
	CUW10D-PS	CUW16D-PS	CUW20D-PS	CUW25D-PS	CUW32D-PS

※パッキンセット⑬、⑭、⑰が一式となっておりますので各チューブの手配番号にて手配してください。

※パッキンセットにはグリースパック(10g)が付属されます。

グリースパックのみ必要な場合は下記品番にて手配してください。

グリース品番:GR-S-010(10g)

複動：両ロッド形／外形寸法図

φ6,φ10

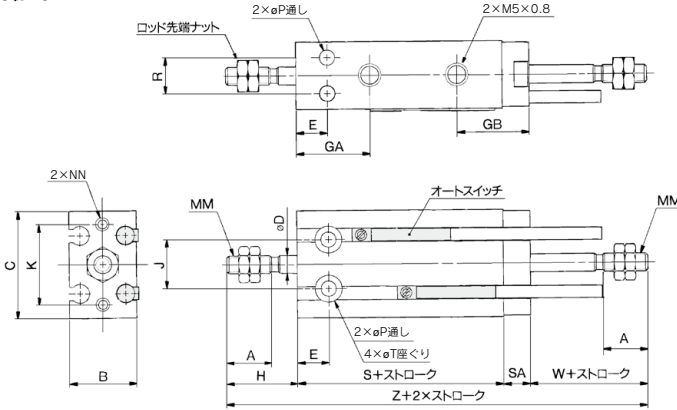

φ16～φ32

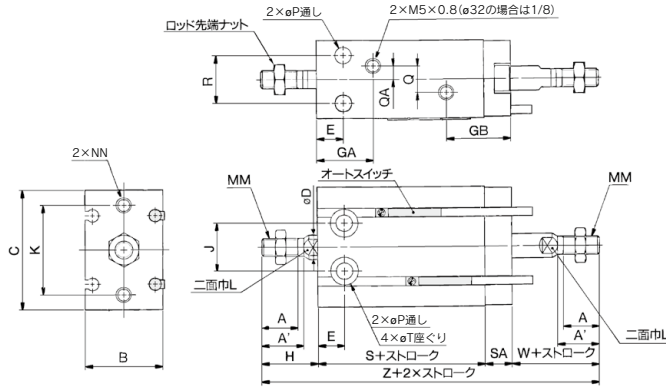

ロッド先端ナット／付属品

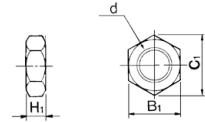

材質：炭素鋼

部品品番	適用チューブ内径(mm)	d	H ₁	B ₁	C ₁
NTP-006	6	M3×0.5	1.8	5.5	6.4
NTP-010	10	M4×0.7	2.4	7	8.1
NTJ-015A	16	M5×0.8	4	8	9.2
NT-015A	20	M6×1.0	5	10	11.5
NT-02	25	M8×1.25	5	13	15.0
NT-03	32	M10×1.25	6	17	19.6

チューブ内径(mm)	A	A'	B	C	D	E	GA	GB	H	J	K	L	MM	NN	P	Q	QA
6	7	-	13	22	3	7	15	16	13	10	17	-	M3×0.5	M3×0.5深さ5	3.2	-	-
10	10	-	15	24	4	7	16.5	16	16	11	18	-	M4×0.7	M3×0.5深さ5	3.2	-	-
16	11	12.5	20	32	6	7	16.5 ^{注1)}	19	16	14	25	5	M5×0.8	M4×0.7深さ6	4.5	4	2
20	12	14	26	40	8	9	19	21.5	19	16	30	6	M6×1.0	M5×0.8深さ8	5.5	9	4.5
25	15.5	18	32	50	10	10	21.5	22	23	20	38	8	M8×1.25	M5×0.8深さ8	5.5	9	4.5
32	19.5	22	40	62	12	11	23	22.5	27	24	48	10	M10×1.25	M6×1.0深さ9	6.6	13.5	4.5

チューブ内径(mm)	R	SA	T	W	オートスイッチ無		オートスイッチ付	
					S	Z	S	Z
6	7	6	6深さ4.8	13	38	70	38	70
10	9	6	6深さ5	16	36	74	36	74
16	12	7.5	7.6深さ6.5	16	30	69.5	40	79.5
20	16	9	9.3深さ8	19	36	83	46	93
25	20	9	9.3深さ9	23	40	95	50	105
32	24	10	11深さ11.5	27	42	106	52	116

注1) 5ストローク(CUW16-5D)の場合は、GA=14.5となります。
注2) 両ロッドの2面取り位置は、同一ではありません。

CUJ
CU
CQS
JCQ
CQ2
RQ
CQM
CQU
MU

D-□
-X□
技術資料

オートスイッチ取付

オートスイッチ適正取付位置(ストロークエンド検出時)および取付高さ

- D-A9□型
- D-M9□型
- D-M9□W型
- D-M9□A型

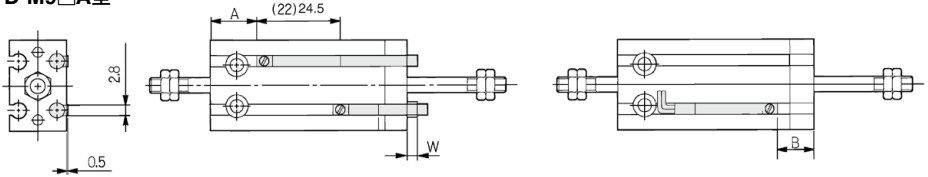

() 内数値はD-A96の寸法です。

- D-A9□V型
- D-M9□V型
- D-M9□WV型
- D-M9□AV型

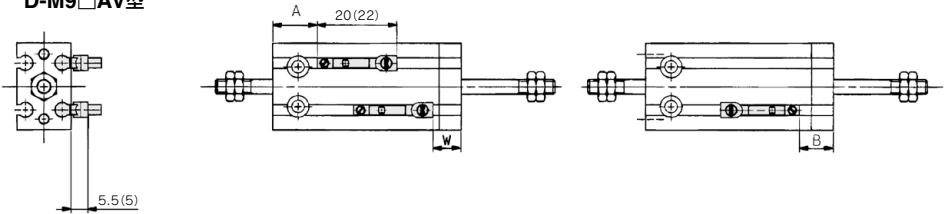

() 内数値はD-A9□Vの寸法です。

チューブ内径 (mm)	D-A9□・D-A9□V			D-M9□・D-M9□W			D-M9□V・D-M9□WV			D-M9□A			D-M9□AV		
	A	B	W	A	B	W	A	B	W	A	B	W	A	B	W
6	13.5	5.5	-3.5(-1)	17.5	9.5	0.5	17.5	9.5	-1.5	17.5	9.5	2.5	17.5	9.5	0.5
10	12.5	9.5	-7.5(-5)	16.5	13.5	-3.5	16.5	13.5	-5.5	16.5	13.5	-1.5	16.5	13.5	-3.5
16	16	11.5	-9.5(-7)	20	15.5	-5.5	20	15.5	-7.5	20	15.5	-3.5	20	15.5	-5.5
20	20	15	-13(-10.5)	24	19	-9	24	19	-11	24	19	-7	24	19	-9
25	22.5	16	-14.5(-12)	26.5	20	-10.5	26.5	20	-12.5	26.5	20	-8.5	26.5	20	-10.5
32	23.5	18.5	-16.5(-14)	27.5	22.5	-12.5	27.5	22.5	-14.5	27.5	22.5	-10.5	27.5	22.5	-12.5

(mm)

注1) 上表の値はストロークエンド検出におけるオートスイッチの取付位置に対する目安です。

実際の設定においてはオートスイッチの作動状態を確認の上、調整願います。

注2) 表中Wのマイナス表示寸法の場合、シリンダ本体端より内側への取付となります。

注3) 5ストロークおよび10ストロークの場合、動作範囲の関係でオートスイッチがOFFしない時や2ヶのオートスイッチが同時にONする場合があります。設定の際には上表の値より1~4mm程度外側に設定した上で、オートスイッチが正常に動作するか動作検査(1ヶ付の場合…確実にオン、オフする事。2ヶ付の場合…2ヶのオートスイッチのオンの確認)を実施してください。

注4) 表中W()内数値はD-A90、A93の寸法です。

動作範囲

オートスイッチ型式	チューブ内径 (mm)					
	6	10	16	20	25	32
D-A9□、A9□V	5	6	9	11	12.5	14
D-M9□、M9□V						
D-M9□W、M9□WV	3	4	5.5	7	7	7.5
D-M9□A、M9□AV						

※応差を含めた目安であり、保証するものではありません。

(ばらつき±30%程度)

周囲の環境により大きく変化する場合があります。

オートスイッチ取付可能最小ストローク

オート スイッチ 取付数	適用オートスイッチ型式 (mm)		
	D-A9□・D-A9□V	D-M9□・D-M9□V	D-M9□W・D-M9□WV D-M9□A・D-M9□AV
1ヶ付	5	5	5
2ヶ付	10	5	10

フリーマウントシリンダ／単動：押出し・引込み

CU Series

ø6, ø10, ø16, ø20, ø25, ø32

型式表示方法

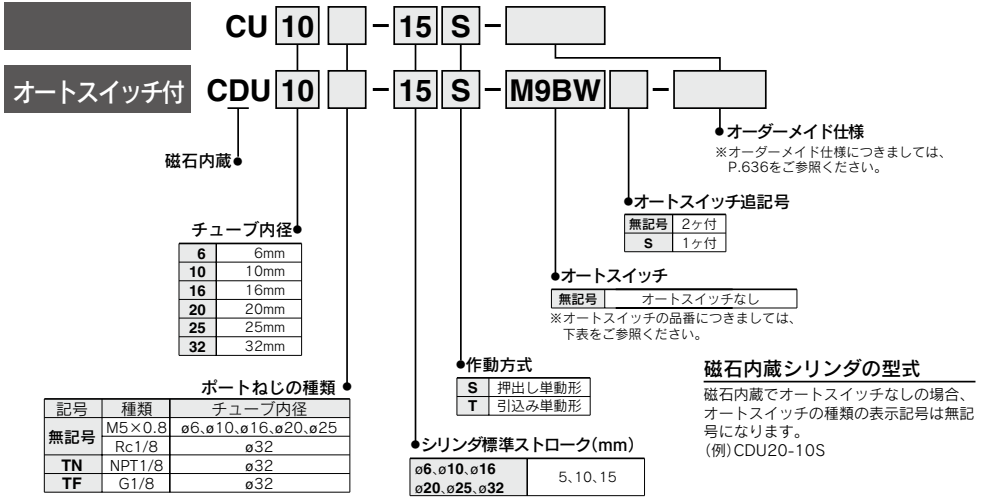

適用オートスイッチ／オートスイッチ単体の詳細仕様は、P.1575~1701をご参照ください。

種類	特殊機能	リード線 取出し	表示 灯	配線(出力)	負荷電圧		オートスイッチ品番		リード線長さ(m)			ブリワイヤ コネクタ	適用負荷	
					DC	AC	縦取出し	横取出し	0.5 (無記号)	1 (M)	3 (L)			5 (Z)
オート スイッチ 無接点	—	グロメット	有	3線(NPN)	24V	5V, 12V	M9NV	M9N	●	●	●	○	IC回路	リレー、 PLC
				3線(PNP)			M9PV	M9P	●	●	●	○		
				2線	M9BV	M9B	●	●	●	○				
	3線(NPN)			5V, 12V	M9NVV	M9NV	●	●	●	○				
	3線(PNP)				M9PWW	M9PW	●	●	●	○				
	2線			12V	M9BWW	M9BW	●	●	●	○				
耐水性向上品(2色表示)	—	グロメット	有	3線(NPN)	5V, 12V	12V	*1 M9NAV	*1 M9NA	○	○	○	○	IC回路	—
				3線(PNP)			*1 M9PAV	*1 M9PA	○	○	○	○		
				2線	12V	*1 M9BAV	*1 M9BA	○	○	○	○			
オート スイッチ 有接点	—	グロメット	有	3線(NPN相当)	24V	12V	A96V	A96	●	—	—	—	IC回路	—
				2線			*2 A93V	A93	●	●	●	—		
				無	—	—	A90V	A90	●	—	—	—	—	IC回路

*1 耐水性向上タイプのオートスイッチは、上記型式の製品に取付可能ですが、それにより製品の耐水性を保证するものではありません。
上記型式での耐水性向上製品につきましては当社へご確認ください。

*2 リード線長さ1mタイプは、D-A93のみの対応となります。

※リード線長さ記号 0.5m.....無記号 (例) M9NW ※○印の無接点オートスイッチは受注生産となります。
1m..... M (例) M9NWM
3m..... L (例) M9NWL
5m..... Z (例) M9NWX

※上記掲載機種以外にも、適用可能なオートスイッチがありますので詳細は、P.678をご参照ください。

※ブリワイヤコネクタ付オートスイッチの詳細は、P.1648, 1649をご参照ください。

※オートスイッチは同梱出荷(未組付)となります。

CUJ

CU

CQS

JCQ

CQ2

RQ

CQM

CQU

MU

D-□

-X□

技術
資料



仕様

チューブ内径 (mm)	6	10	16	20	25	32
使用流体	空気					
保証耐圧力	1.05MPa					
最高使用圧力	0.7MPa					
最低使用圧力	0.2MPa	0.15MPa	0.13MPa			
周囲および使用流体温度	オートスイッチ無: -10℃~70℃ (ただし凍結なきこと) オートスイッチ付: -10℃~60℃					
給油	無給油					
使用ピストン速度	50~500mm/s					
クッション	注) ラパークッション					
ロッド先端ねじ	おねじ					
ストローク長さの許容差	$^{+10}_0$ mm					

注) ø6はオートスイッチ付の場合、片側ラパークッションとなります。

JIS記号

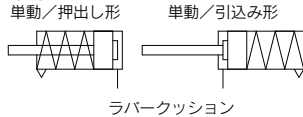

標準ストローク表

チューブ内径 (mm)	標準ストローク (mm)
6, 10, 16, 20, 25, 32	5, 10, 15

理論出力表

作動方式	チューブ内径 (mm)	使用圧力MPa		
		0.3	0.5	0.7
押し出し形 (S)	ø6	4.99	10.7	16.3
	ø10	16.7	32.4	48.1
	ø16	45.6	86.3	126
	ø20	73	136	199
	ø25	119	218	316
	ø32	207	368	529
引込み形 (T)	ø6	2.86	7.10	11.3
	ø10	12.9	26.1	39.3
	ø16	37.2	71.8	106
	ø20	58	111	164
	ø25	95	178	260
	ø32	173	312	450

スプリングの戻り始めと戻り終りのスプリング反力は、P.1899をご参照願います。



オーダーメイド仕様
(詳細はP.1703~1896をご参照ください。)

表示記号	仕様/内容
-XC22	パッキン類フッ素ゴム

質量表 / () 内数値はオートスイッチ付D-A93の場合

型 式	ストローク (mm)		
	5	10	15
C(D)U6-□S,T	22(27)	25(35)	28(38)
C(D)U10-□S,T	36(41)	40(50)	48(58)
C(D)U16-□S,T	50(75)	56(86)	71(101)
C(D)U20-□S,T	95(128)	106(143)	133(170)
C(D)U25-□S,T	176(230)	193(252)	235(294)
C(D)U32-□S,T	262(335)	286(364)	347(425)

※オートスイッチ単体の質量はP.1575をご参照ください。

締付トルクについて

CU 単動シリーズを取付ける際には、P.624をご参照ください。

モイスチャー コントロールチューブ IDK Series

小口径/短ストロークのアクチュエータは高頻度で作動させると条件により配管内に結露(水滴)が発生する場合があります。アクチュエータに配管するだけで結露の発生を防止します。詳細はBest Pneumatics No.⑥ IDK Seriesをご参照ください。

構造図

単動/押し形

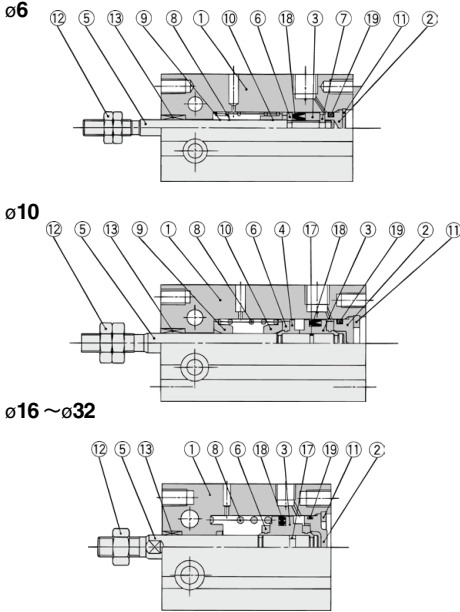

オートスイッチ付

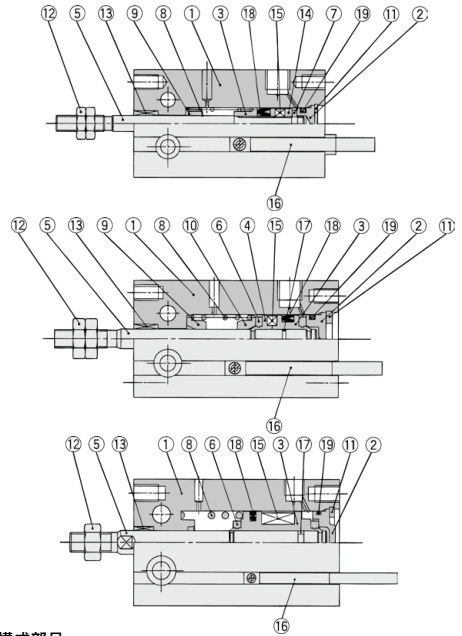

構成部品

番号	名称	材質	備考
1	シリンダチューブ	アルミニウム合金	硬質アルマイト
2	ヘッドカバー	黄銅	ø6~ø10、カニゼンめっき
		アルミニウム合金	ø16~ø32、クロメート
3	ピストン	黄銅	ø6
		アルミニウム合金	ø10~ø32、クロメート
4	ピストン	アルミニウム合金	ø10
5	ピストンロッド	ステンレス鋼	
6	ダンパー A	ウレタン	
7	ダンパー B	ウレタン	
8	リターンスプリング	ピアノ線	亜鉛クロメート

構成部品

番号	名称	材質	備考
9	スプリング座	黄銅	
10	スプリング座	黄銅	
11	止め輪	炭素工具鋼	焼酸塩被膜
12	ロッド先端ナット	炭素鋼	クロメート
13	ブッシュ	軸受合金	
14	マグネットホルダー	黄銅	ø6
15	磁石	—	
16	オートスイッチ	—	
17	ピストンガスケット		
※18	ピストンパッキン	NBR	
※19	ガスケット		

交換部品/パッキンセット

手配番号	チューブ内径/部品番				
	ø10	ø16	ø20	ø25	ø32
	CU10S-PS	CU16S-PS	CU20S-PS	CU25S-PS	CU32S-PS

※パッキンセット⑯、⑰が一式となっておりますので、各チューブの手配番号にて手配してください。

※パッキンセットにはグリースパック(10g)が付属されます。

グリースパックのみ必要な場合は下記品番にて手配してください。

グリース品番:GR-S-010(10g)

CUJ

CU

CQS

JCQ

CQ2

RQ

CQM

CQU

MU

D-□

-X□

技術資料

構造図

単動／引込み形

ø6

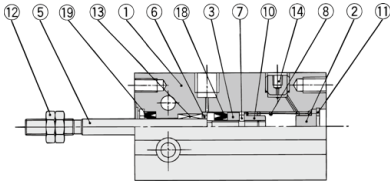

オートスイッチ付

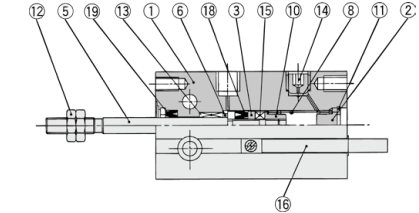

ø10

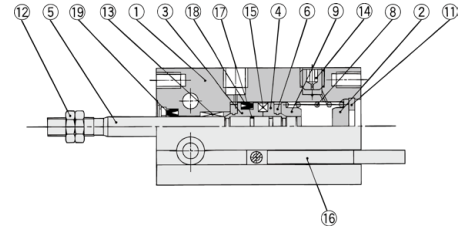
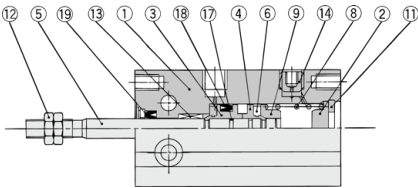

ø16～ø32

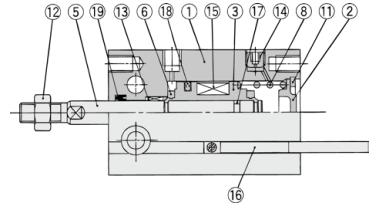
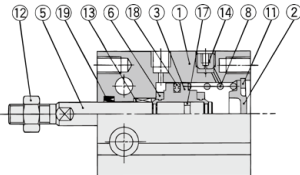

構成部品

番号	名称	材質	備考
1	シリンダチューブ	アルミニウム合金	硬質アルマイト
2	ヘッドカバー	黄銅	ø6～ø10、カニゼンめっき
		アルミニウム合金	ø16～ø32、クロメート
3	ピストン	黄銅	ø6
4	ピストン	アルミニウム合金	ø10～ø32、クロメート
		アルミニウム合金	ø10、クロメート
5	ピストンロッド	ステンレス鋼	
6	ダンパーA	ウレタン	
7	ダンパーB	ウレタン	
8	リターンコイル	ピアノ線	亜鉛クロメート

構成部品

番号	名称	材質	備考
9	スプリング座	黄銅	
10	ストッパー	黄銅	ø6
11	止め輪	炭素工具鋼	硫酸塩被膜
12	ロッド先端ナット	炭素鋼	クロメート
13	ブッシュ	軸受合金	
14	固定絞り付プラグ	合金鋼	黒染
15	磁石	—	
16	オートスイッチ	—	
17	ピストンガスケット		
※18	ピストンパッキン	NBR	
※19	ロッドパッキン		

交換部品／パッキンセット

手配番号	チューブ内径／部品品番				
	ø10	ø16	ø20	ø25	ø32
	CU10T-PS	CU16T-PS	CU20T-PS	CU25T-PS	CU32T-PS

※パッキンセット⑱、⑲が一式となっておりますので、各チューブの手配番号にて手配してください。

※パッキンセットにはグリースバック(10g)が付属されます。

グリースバックのみ必要な場合は下記品番にて手配してください。

グリース品番:GR-S-010(10g)

単動:押し形/外形寸法図

ø6、ø10

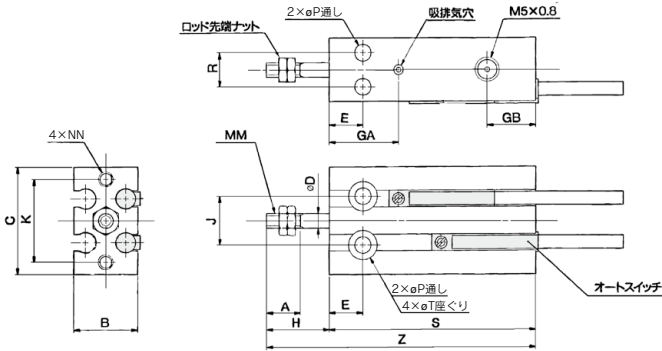

ø16~ø32

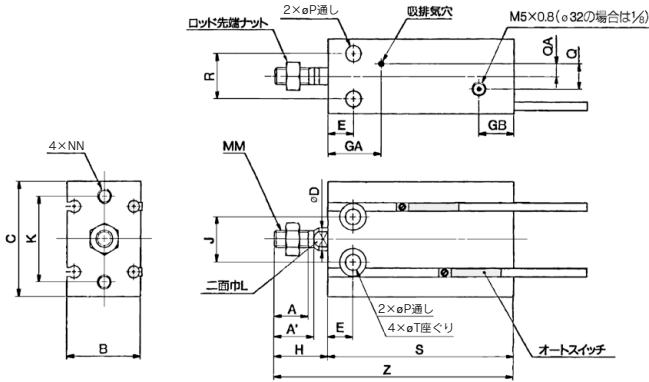

ロッド先端ナット/付属品

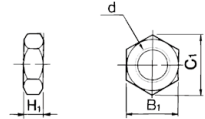

材質:炭素鋼

部品品番	通用チューブ内径(mm)	d	H ₁	B ₁	C ₁
NTP-006	6	M3×0.5	1.8	5.5	6.4
NTP-010	10	M4×0.7	2.4	7	8.1
NTJ-015A	16	M5×0.8	4	8	9.2
NT-015A	20	M6×1.0	5	10	11.5
NT-02	25	M8×1.25	5	13	15.0
NT-03	32	M10×1.25	6	17	19.6

チューブ内径 (mm)	(mm)																		
	A	A'	B	C	D	E	GA	GB	H	J	K	L	MM	NN	P	Q	QA	R	T
6	7	-	13	22	3	7	15	10	13	10	17	-	M3×0.5	M3×0.5深さ5	3.2	-	-	7	6深さ4.8
10	10	-	15	24	4	7	16.5	10	16	11	18	-	M4×0.7	M3×0.5深さ5	3.2	-	-	9	6深さ5
16	11	12.5	20	32	6	7	16.5	11.5	16	14	25	5	M5×0.8	M4×0.7深さ6	4.5	4	2	12	7.6深さ6.5
20	12	14	26	40	8	9	19	12.5	19	16	30	6	M6×1.0	M5×0.8深さ8	5.5	9	4.5	16	9.3深さ8
25	15.5	18	32	50	10	10	21.5	13	23	20	38	8	M8×1.25	M5×0.8深さ8	5.5	9	4.5	20	9.3深さ9
32	19.5	22	40	62	12	11	23	12.5	27	24	48	10	M10×1.25	M6×1.0深さ9	6.6	13.5	4.5	24	11深さ11.9

チューブ内径 (mm)	オートスイッチ無						オートスイッチ付					
	S			Z			S			Z		
	5st	10st	15st	5st	10st	15st	5st	10st	15st	5st	10st	15st
6	38	43	48	51	56	61	38	43	48	51	56	61
10	41	46	56	57	62	72	41	46	56	57	62	72
16	35	40	50	51	56	66	45	50	60	61	66	76
20	41	46	56	60	65	75	51	56	66	70	75	85
25	45	50	60	68	73	83	55	60	70	78	83	93
32	47	52	62	74	79	89	57	62	72	84	89	99

CUJ

CU

CQS

JCQ

CQ2

RQ

CQM

CQU

MU

D-□

-X□

技術資料

単動: 引込み形 / 外形寸法図

φ6、φ10

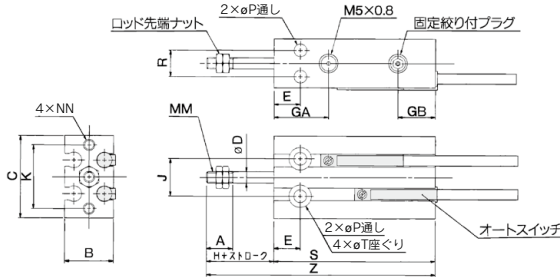

φ16 ~ φ32

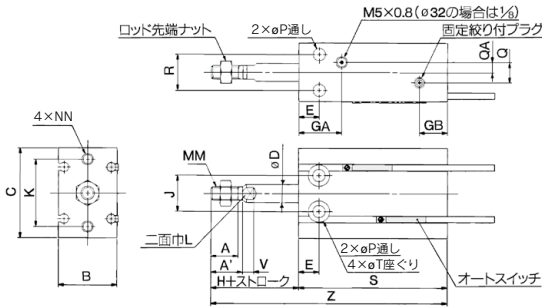

ロッド先端ナット / 付属品

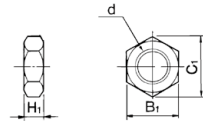

材質: 炭素鋼

部品品番	適用チューブ内径 (mm)	d	H ₁	B ₁	C ₁
NTP-006	6	M3×0.5	1.8	5.5	6.4
NTP-010	10	M4×0.7	2.4	7	8.1
NTJ-015A	16	M5×0.8	4	8	9.2
NT-015A	20	M6×1.0	5	10	11.5
NT-02	25	M8×1.25	5	13	15.0
NT-03	32	M10×1.25	6	17	19.6

(mm)

チューブ内径 (mm)	A	A'	B	C	D	E	GA	GB	H	J	K	L	MM	NN	P	Q	QA	R	T	V
6	7	-	13	22	3	7	15	10	13	10	17	-	M3×0.5	M3×0.5深さ5	3.2	-	-	7	6深さ4.8	-
10	10	-	15	24	4	7	16.5	10	16	11	18	-	M4×0.7	M3×0.5深さ5	3.2	-	-	9	6深さ5	-
16	11	12.5	20	32	6	7	16.5	11.5	16	14	25	5	M5×0.8	M4×0.7深さ6	4.5	4	2	12	7.6深さ6.5	3.5
20	12	14	26	40	8	9	19	12.5	19	16	30	6	M6×1.0	M5×0.8深さ8	5.5	9	4.5	16	9.3深さ8	5
25	15.5	18	32	50	10	10	21.5	13	23	20	38	8	M8×1.25	M5×0.8深さ8	5.5	9	4.5	20	9.3深さ9	5
32	19.5	22	40	62	12	11	23	12.5	27	24	48	10	M10×1.25	M6×1.0深さ9	6.6	13.5	4.5	24	11深さ11.5	5

チューブ内径 (mm)	オートスイッチ無										オートスイッチ付									
	S			Z			S				Z			S				Z		
	5st	10st	15st	5st	10st	15st	5st	10st	15st	5st	10st	15st	5st	10st	15st	5st	10st	15st		
6	38	43	48	56	66	76	38	43	48	56	66	76	38	43	48	56	66	76		
10	41	46	56	62	72	87	41	46	56	62	72	87	41	46	56	62	72	87		
16	45	50	60	66	76	91	45	50	60	66	76	91	45	50	60	66	76	91		
20	41	46	56	65	75	90	51	56	66	75	85	100	41	46	56	65	75	90		
25	45	50	60	73	83	98	55	60	70	83	93	108	45	50	60	73	83	93		
32	47	52	62	79	89	104	57	62	72	89	99	114	47	52	62	79	89	99		

オートスイッチ取付

オートスイッチ取付可能最小ストローク

オートスイッチ 取付数	適用オートスイッチ型式 (mm)					
	D-A9□・D-A9□V			D-M9□・D-M9□V		
1ヶ付	5			5		
2ヶ付	10			5		

オートスイッチ適正取付位置(ストロークエンド検出時)および取付高さ/単動:押し出し形、単動:引込み形

D-A9□型

D-M9□型

D-M9□W型

D-M9□A型

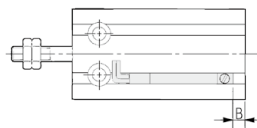
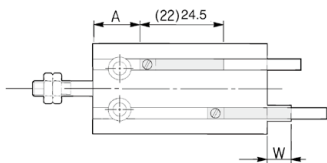
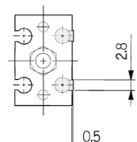

() 内数値はD-A93の寸法です。

D-A9□V型

D-M9□V型

D-M9□WV型

D-M9□AV型

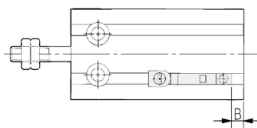
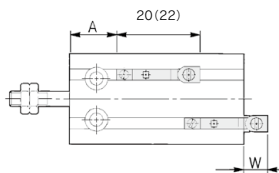
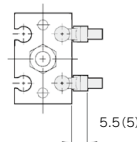

() 内数値はD-A9□Vの寸法です。

単動・押し出し形

チュープ 内径(mm)	ストローク	D-A9□・D-A9□V			D-M9□・D-M9□W			D-M9□V・D-M9□WV			D-M9□A			D-M9□AV		
		A	B	W	A	B	W	A	B	W	A	B	W	A	B	W
6	全ストローク	13.5	0	2.5(5)	17.5	4	6.5	17.5	4	4.5	17.5	4	8.5	17.5	4	6.5
	5・10	12.5			16.5			16.5			16.5			16.5		
10	15	17.5	3.5	-1.5(1)	21.5	7.5	2.5	21.5	7.5	0.5	21.5	7.5	4.5	21.5	7.5	2.5
	5・10	16			20			20			20			20		
16	15	21	4	-2(0.5)	25	8	2	25	8	-0.5	25	8	4	25	8	1.5
	5・10	20			24			24			24			24		
20	15	25	6	-4(-1.5)	29	10	0	29	10	-2	29	10	2	29	10	0
	5・10	22.5			26.5			26.5			26.5			26.5		
25	15	27.5	7	-5.5(-3)	31.5	11	-1.5	31.5	11	-3.5	31.5	11	0.5	31.5	11	-1.5
	5・10	23.5			27.5			27.5			27.5			27.5		
32	15	28.5	8.5	-6.5(-4)	32.5	12.5	-2.5	32.5	12.5	-4.5	32.5	12.5	-0.5	32.5	12.5	-2.5

単動・引込み形

チュープ 内径(mm)	ストローク	D-A9□・D-A9□V			D-M9□・D-M9□W			D-M9□V・D-M9□WV			D-M9□A			D-M9□AV		
		A	B	W	A	B	W	A	B	W	A	B	W	A	B	W
6	全ストローク	10.5	1.5	0.5(3)	14.5	5.5	4.5	14.5	5.5	2.5	14.5	5.5	6.5	14.5	5.5	4.5
	5・10															
10	15	12.5	3.5	-1.5(1)	16.5	7.5	2.5	16.5	7.5	0.5	16.5	7.5	4.5	16.5	7.5	2.5
	5・10															
16	15	16	4	-2(0.5)	20	8	2	20	8	0	20	8	4	20	8	2
	5・10															
20	15	20	6	-4(-1.5)	24	10	0	24	10	-2	24	10	2	24	10	0
	5・10															
25	15	22.5	7	-5.5(-3)	26.5	11	-1.5	26.5	11	-3.5	26.5	11	0.5	26.5	11	-1.5
	5・10															
32	15	23.5	8.5	-6.5(-4)	27.5	12.5	-2.5	27.5	12.5	-4.5	27.5	12.5	-0.5	27.5	12.5	-2.5
	5・10															

注1) 上表の値はストロークエンド検出におけるオートスイッチの取付位置に対する目安です。

実際の設定においてはオートスイッチの作動状態を確認の上、調整願います。

注2) 表中Wのマイナス表示寸法の場合、シリンダ本体端より内側への取付となります。

注3) 5ストロークおよび10ストロークの場合、動作範囲の関係でオートスイッチがOFFしない時や、2ヶのオートスイッチが同時にONする場合があります。設定の際には、上表の値より1~4mm程度外側に設定した上で、オートスイッチが正常に動作するか動作検査(1ヶ付の場合…確実にオン、オフする事。2ヶ付の場合…2ヶのオートスイッチのオンの確認)を実施してください。

注4) 表中Wの() 内数値はD-A90、A93の寸法です。

CUJ

CU

CQS

JCQ

CQ2

RQ

CQM

CQU

MU

D-□

-X□

技術資料

フリーマウントシリンダ/ロッド回り止め形、複動:片ロッド

CUK Series

ø6, ø10, ø16, ø20, ø25, ø32

型式表示方法

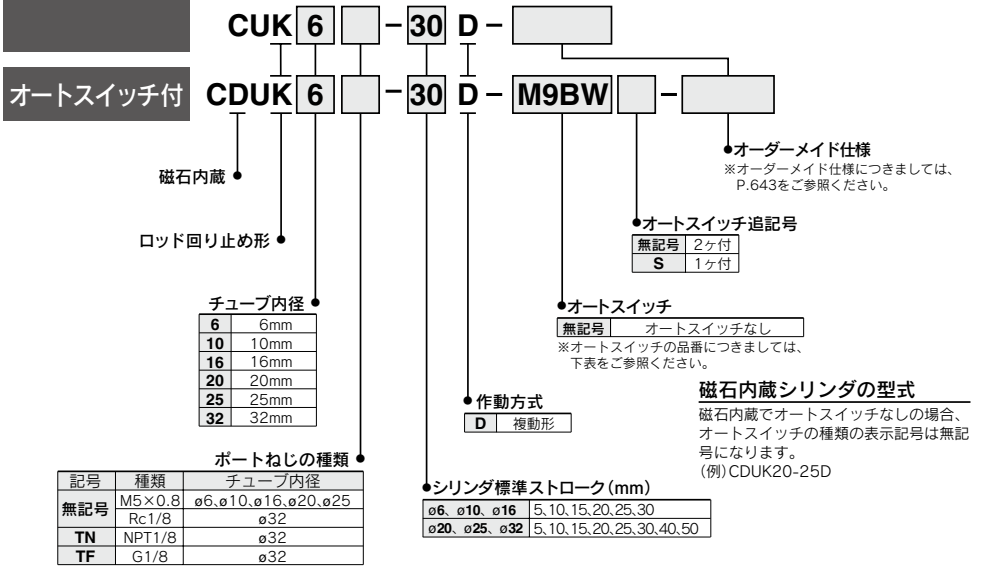

適用オートスイッチ/オートスイッチ単体の詳細仕様は、P.1575~1701をご参照ください。

種類	特殊機能	リード線 表示 取出し	表示 灯	配線(出力)	負荷電圧		オートスイッチ品番			ブリワイヤ コネクタ	適用負荷				
					DC	AC	線取出し	横取出し	0.5 (無印)			1 (M)	3 (L)	5 (Z)	
オート スイッチ 無接点	—	グロメット	有	3線(NPN)	24V	—	M9NV	M9N	●	●	○	○	IC回路	リレー、 PLC	
				3線(PNP)			M9PV	M9P	●	●	○	○			
				2線			M9BV	M9B	●	●	○	○			
	3線(NPN)			M9NVW			M9NW	●	●	○	○	IC回路			
	3線(PNP)			M9PVW			M9PW	●	●	○	○				
	2線			M9BWW			M9BW	●	●	○	○				
耐水性向上品(2色表示)	—	有	3線(NPN)	5V, 12V	—	*1 M9NAV	*1 M9NA	○	○	○	○	IC回路	—		
			3線(PNP)			*1 M9PAV	*1 M9PA	○	○	○	○				
			2線			*1 M9BAV	*1 M9BA	○	○	○	○				
オート スイッチ 有接点	—	グロメット	有	3線(NPN相当)	24V	12V	—	A96V	A96	●	—	—	—	IC回路	—
				2線				*2 A93V	A93	●	●	●	—	—	リレー、 PLC
								A90V	A90	●	—	—	—	—	IC回路

※1 耐水性向上タイプのオートスイッチは、上記型式の製品に取付可能ですが、それにより製品の耐水性能を保证するものではありません。

上記型式での耐水性向上製品につきましては当社へご確認ください。

※2 リード線長さ1mタイプは、D-A93のみの対応となります。

※リード線長さ記号 0.5m……………無記号 (例) M9NV ※○印の無接点オートスイッチは受注生産となります。

1m…………… M (例) M9NWM
3m…………… L (例) M9NWL
5m…………… Z (例) M9NWX

※上記掲載機種以外にも、適用可能なオートスイッチがありますので詳細は、P.678をご参照ください。

※ブリワイヤコネクタ付オートスイッチの詳細は、P.1648, 1649をご参照ください。

※オートスイッチは同梱出荷(未組付)となります。

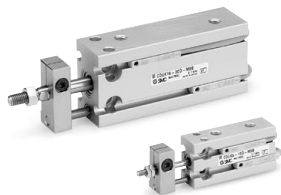

表示記号

複動/片ロッド形・ラバークッション

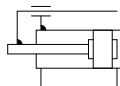

標準ストローク表

チューブ内径(mm)	標準ストローク(mm)	ロングストロークはP.660をご参照ください。
6, 10, 16	5, 10, 15, 20, 25, 30	
20, 25, 32	5, 10, 15, 20, 25, 30, 40, 50	

仕様

チューブ内径(mm)	6	10	16	20	25	32
使用流体	空気					
保証耐圧力	1.05MPa					
最高使用圧力	0.7MPa					
最低使用圧力	0.15MPa	0.10MPa	0.08MPa			
周囲および使用流体温度	オートスイッチ無：-10℃～70℃ オートスイッチ付：-10℃～60℃ (ただし凍結なきこと)					
給油	無給油					
使用ピストン速度	50～500mm/s					
クッション	ラバークッション					
ロッド先端ねじ	おねじ					
ストローク長さの許容差	+ ⁰ / ₁₀ mm					
(注) ロッド不回転精度	±0.8°			±0.5°		

(注) 無負荷：ロッド引込時

オートスイッチ取付可能最小ストローク (mm)

オートスイッチ取付数	適用オートスイッチ型式		
	D-A9□ D-A9□V	D-M9□ D-M9□V	D-M9□W D-M9□WV
1ヶ付	5	5	5
2ヶ付	10	5	10



オーダーメイド仕様 (詳細はP.1703～1896をご参照ください。)

表示記号	仕様/内容
-XB6	耐熱シリンダ(-10～150℃)
-XB7	耐寒シリンダ(-40～70℃)
-XB9	低速シリンダ(10～50mm/s)
-XB13	低速シリンダ(5～50mm/s)
-XC19	中間ストローク(5mmスベサ対応)
-XC22	パッキン類フッ素ゴム
-XC34	回り止めプレートにワーク取付用ねじ付(ロッド先端突出なし)

質量表/()内数値はオートスイッチD-A93付の場合 (g)

チューブ内径(mm)	ストローク(mm)							
	5	10	15	20	25	30	40	50
C(D)UK6-□D	28 (33)	31 (41)	34 (44)	37 (47)	40 (50)	43 (53)	-	-
C(D)UK10-□D	43 (48)	47 (57)	51 (61)	55 (65)	59 (69)	63 (73)	-	-
C(D)UK16-□D	60 (85)	66 (96)	72 (102)	78 (108)	84 (114)	90 (120)	-	-
C(D)UK20-□D	113 (147)	124 (164)	136 (176)	148 (188)	160 (200)	172 (211)	195 (235)	219 (260)
C(D)UK25-□D	212 (266)	229 (288)	246 (305)	262 (323)	280 (339)	297 (356)	335 (390)	370 (424)
C(D)UK32-□D	331 (404)	357 (435)	383 (461)	409 (487)	435 (513)	461 (539)	513 (591)	565 (643)

*オートスイッチの質量はP.1575をご参照ください。

許容回転トルク

チューブ内径(mm)	6	10	16	20	25	32
許容回転トルク(N・m)	0.0015	0.02	0.04	0.10	0.15	0.20

締付トルクについて

CUKシリーズを取付ける際には、P.624をご参照ください。

理論出力表

CUシリーズ複動片ロッド P.624と同一仕様ですのでご参照ください。

オートスイッチ取付位置について

CDUKシリーズのオートスイッチの取付位置につきましては、標準形複動片ロッド形と同仕様なので、P.628をご参照ください。

△ 製品個別注意事項

ご使用前に必ずお読みください。安全上のご注意につきましては後付50、アクチュエータ/共通注意事項、オートスイッチ/共通注意事項につきましてはP.3～12をご確認ください。

使用上のご注意

△ 注意

- ① 回り止めプレートとシリンダチューブのすき間に指を入れしないでください。ピストンロッドの引き込み時に、回り止めプレートとシリンダチューブとの間で指を挟む可能性がありますので、絶対に指を入れしないでください。シリンダに指を挟まれた場合、シリンダ出力が大きいため人体に傷害を与える恐れがありますので、指を挟まないようにご注意ください。
- ② 回り止めタイプは、ピストンロッドに回転トルクが掛からないようにしてください。止むを得ない場合は、右表の許容回転トルク以下でご使用ください。

モイスチャー
コントロールチューブ
IDK Series

小口径/短ストロークのアクチュエータは高頻度で作動させると条件により配管内に結露(水滴)が発生する場合があります。アクチュエータに配管するだけで結露の発生を防止します。詳細はBest Pneumatics No.⑥ IDK Seriesをご参照ください。

CUJ

CU

CQS

JCQ

CQ2

RQ

CQM

CQU

MU

D-□

-X□

技術資料

構造図

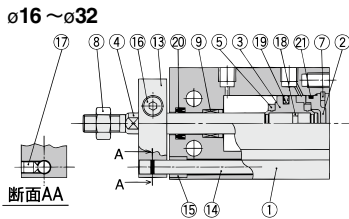
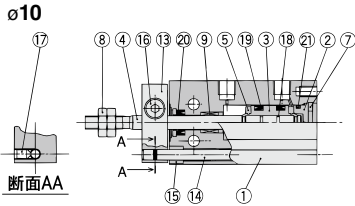
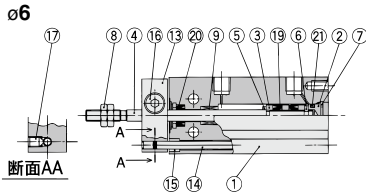

オートスイッチ付

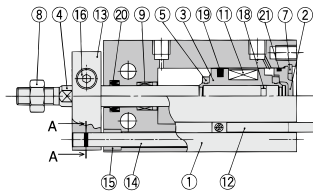
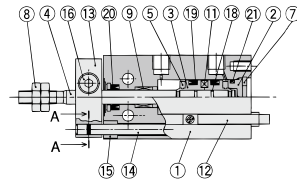
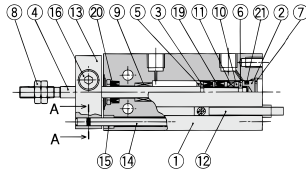

構成部品

番号	名称	材質	備考
1	シリンダチューブ	アルミニウム合金	硬質アルマイト
2	ヘッドカバー	黄銅	ø6~ø10、カニゼンめつき
		アルミニウム合金	ø16~ø32、クロメート
3	ピストン	黄銅	ø6
		アルミニウム合金	ø10~ø32、クロメート
4	ピストンロッド	ステンレス鋼	
5	ダンパー A	ウレタン	
6	ダンパー B	ウレタン	
7	止め輪	炭素工具鋼	焼塩被膜
8	ロッド先端ナット	炭素鋼	クロメート
9	ブッシュ	焼結含油合金	
10	マグネットホルダー	黄銅	ø6

構成部品

番号	名称	材質	備考
11	磁石	—	
12	オートスイッチ	—	
13	回り止めプレート	アルミニウム合金	ニッケルめつき
14	ガイドロッド	ステンレス鋼	
15	ブッシュ	軸受合金	
16	六角穴付ボルト	炭素鋼	クロメート
17	六角穴付止めねじ	炭素鋼	クロメート
18	ピストンガスケット		
※19	ピストンパッキン	NBR	
※20	ロッドパッキン		
※21	ガスケット		

交換部品/パッキンセット

チューブ内径 (mm)	手配番号	内容
10	CU10D-PS	上記番号⑬、⑳、㉑のセット
16	CU16D-PS	
20	CU20D-PS	
25	CU25D-PS	
32	CU32D-PS	

※パッキンセット⑬、⑳、㉑が1セットとなっておりますので、各チューブの手配番号にて手配してください。

※パッキンセットにはグリースパック(10g)が付属されます。グリースパックのみ必要な場合は下記品番にて手配してください。
グリース品番:GR-S-010(10g)

ロッド回り止め形／複動：片ロッド形／外形寸法図

φ6、φ10

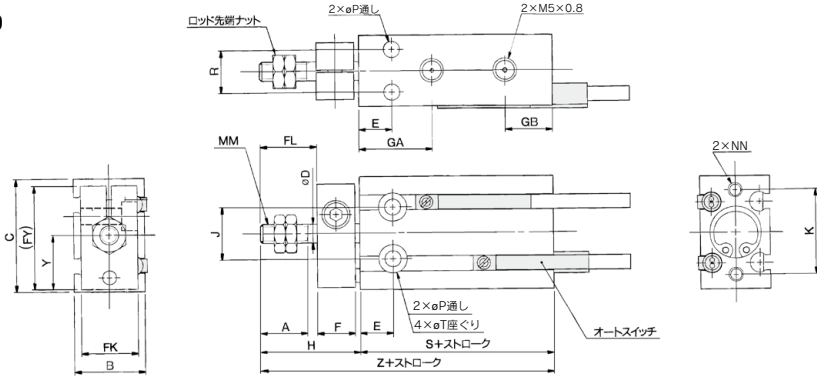

φ16～φ32

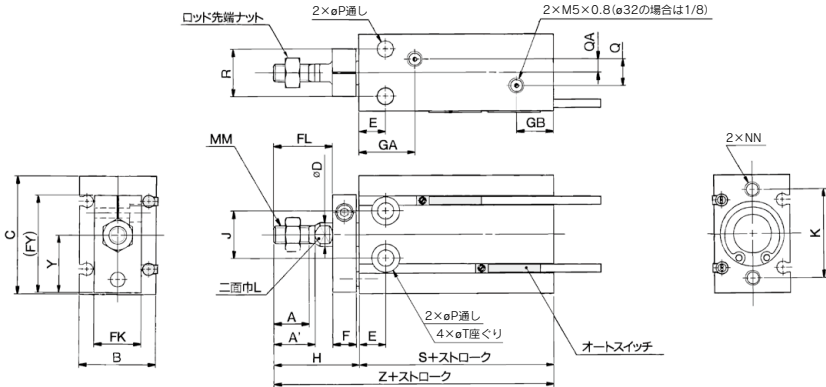

ロッド先端ナット／付属品 材質：炭素鋼

部品番	適用チューブ内径(mm)	d	H ₁	B ₁	C ₁
NTP-006	6	M3×0.5	1.8	5.5	6.4
NTP-010	10	M4×0.7	2.4	7	8.1
NTJ-015A	16	M5×0.8	4	8	9.2
NT-015A	20	M6×1.0	5	10	11.5
NT-02	25	M8×1.25	5	13	15.0
NT-03	32	M10×1.25	6	17	19.6

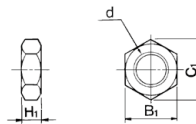

チューブ内径 (mm)	A	A'	B	C	D	E	F	FL	FK	FY	GA	GB	H	J	K	L	MM
	6	7	-	13	22	3	7	8	9	11	20.5	15	10	18	10	17	-
10	10	-	15	24	4	7	8	12	12	22	16.5	10	21	11	18	-	M4×0.7
16	11	12.5	20	32	6	7	8	17	13	28	16.5 ^{注)}	11.5	26	14	25	5	M5×0.8
20	12	14	26	40	8	9	8	20	16	33	19	12.5	29	16	30	6	M6×1.0
25	15.5	18	32	50	10	10	10	22	20	43.5	21.5	13	33	20	38	8	M8×1.25
32	19.5	22	40	62	12	11	12	29	24	51.5	23	12.5	42	24	48	10	M10×1.25

チューブ内径 (mm)	NN	P	Q	QA	R	T	Y	オートスイッチ無		オートスイッチ付	
								S	Z	S	Z
6	M3×0.5深さ5	3.2	-	-	7	6深さ4.8	10.5	33	51	33	51
10	M3×0.5深さ5	3.2	-	-	9	6深さ5	11.5	36	57	36	57
16	M4×0.7深さ6	4.5	4	2	12	7.6深さ6.5	15.5	30	56	40	66
20	M5×0.8深さ8	5.5	9	4.5	16	9.3深さ8	19.5	36	65	46	75
25	M5×0.8深さ8	5.5	9	4.5	20	9.3深さ9	24.5	40	73	50	83
32	M6×1.0深さ9	6.6	13.5	4.5	24	11深さ11.5	30.5	42	84	52	94

注) 5ストローク(CUK16-5D)の場合は、GA=14.5となります。

CUJ

CU

CQS

JCQ

CQ2

RQ

CQM

CQU

MU

D-□

-X□

技術資料

フリーマウントシリンダ/ロッド回り止め形、複動:両ロッド

CUKW Series

φ6, φ10, φ16, φ20, φ25, φ32

型式表示方法

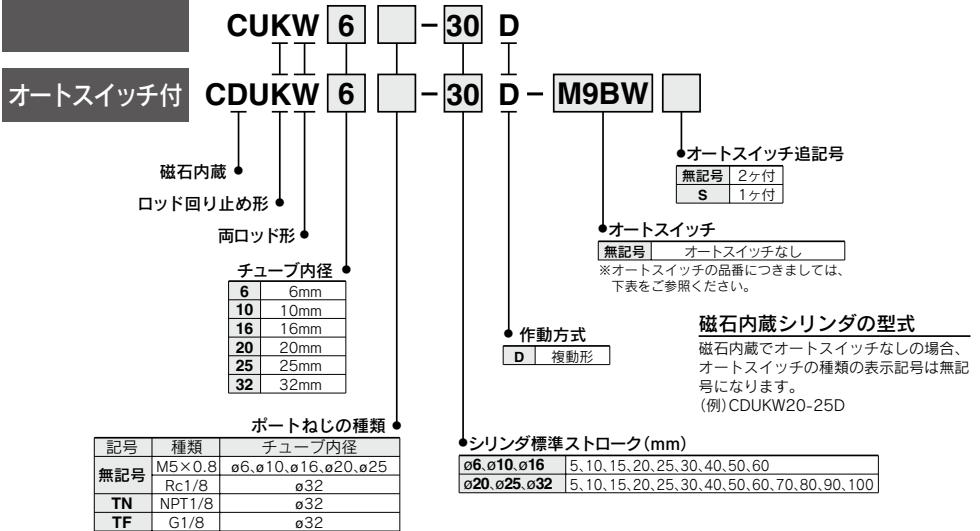

適用オートスイッチ/オートスイッチ単体の詳細仕様は、P.1575~1701をご参照ください。

種類	特殊機能	リード線 取出し	表示 灯	配線(出力)	負荷電圧		オートスイッチ品番		リード線長さ (m)			プリアイヤ コネクタ	適用負荷	
					DC	AC	縦取出し	横取出し	0.5 (無印)	1 (M)	3 (L)			5 (Z)
オート 無接 点 スイッチ	—	グロメット	有	3線 (NPN)	24V	—	M9NV	M9N	●	●	○	○	IC回路	リレー、 PLC
				3線 (PNP)					●	●	○	○		
				2線					●	●	○	○		
	3線 (NPN)			●					●	○	○			
	3線 (PNP)			●					●	○	○			
	2線			●					●	○	○			
耐水性向上品 (2色表示)	—	グロメット	有	3線 (NPN)	24V	—	※1 M9NAV	※1 M9NA	○	○	●	○	IC回路	—
				3線 (PNP)					○	○	●	○		
				2線					○	○	●	○		
オート 有接 点 スイッチ	—	グロメット	有	3線 (NPN相当)	24V	12V	A96V	A96	●	—	—	—	IC回路	—
				2線					●	●	●	—		
				無					●	●	●	—		
オート 有接 点 スイッチ	—	グロメット	有	3線 (NPN相当)	24V	12V	※2 A93V	A93	●	●	●	—	リレー、 PLC	
				2線					●	●	●	—		
オート 有接 点 スイッチ	—	グロメット	有	3線 (NPN相当)	24V	12V	A90V	A90	●	—	—	—	IC回路	—
				2線					●	●	●	—		

※1 耐水性向上タイプのオートスイッチは、上記型式の製品に取付可能ですが、それにより製品の耐水性能を保証するものではありません。
上記型式での耐水性向上製品につきましては当社へご確認ください。

※2 リード線長さ1mタイプは、D-A93のみに対応となります。

※リード線長さ記号 0.5m……………無記号 (例) M9NW ※○印の無接点オートスイッチは受注生産となります。

1m……………M (例) M9NWM
3m……………L (例) M9NWL
5m……………Z (例) M9NWX

※上記掲載機種以外にも、適用可能なオートスイッチがありますので詳細は、P.678をご参照ください。

※プリアイヤコネクタ付オートスイッチの詳細は、P.1648, 1649をご参照ください。

※オートスイッチは同梱出荷(未組付)となります。

仕様

チューブ内径(mm)	6	10	16	20	25	32
使用流体	空気					
保証耐圧力	1.05MPa					
最高使用圧力	0.7MPa					
最低使用圧力	0.18MPa	0.13MPa	0.11MPa			
周囲および使用流体温度	オートスイッチ無：-10℃～70℃ (ただし凍結なきこと) オートスイッチ付：-10℃～60℃					
給油	無給油					
使用ピストン速度	50～500mm/s					
クッション	ラバークッション					
ロッド先端ねじ	おねじ					
ストローク長さの許容差	⁺¹⁰ mm					
注) ロッド不回転精度	±0.8°				±0.5°	

注) 無負荷：ロッド周り止めプレート側ロッド引込時



表示記号

ロッド回り止め形・ラバークッション

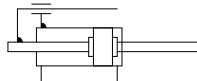

標準ストローク表

チューブ内径(mm)	標準ストローク(mm)
6, 10, 16	5, 10, 15, 20, 25, 30, 40, 50, 60
20, 25, 32	5, 10, 15, 20, 25, 30, 40, 50, 60, 70, 80, 90, 100

オートスイッチ取付可能最小ストローク

(mm)

オートスイッチ取付数	適用オートスイッチ型式		
	D-A9□・D-A9□V	D-M9□・D-M9□V	D-M9□W・D-M9□WV
1ヶ付	5	5	5
2ヶ付	10	5	10

質量表 / ()内数値はオートスイッチD-A93付の場合

(g)

型式	ストローク(mm)												
	5	10	15	20	25	30	40	50	60	70	80	90	100
C(D)JKW6-□D	33 (38)	36 (46)	40 (50)	43 (53)	46 (56)	50 (60)	57 (67)	64 (74)	71 (81)	-	-	-	-
C(D)JKW10-□D	51 (56)	56 (66)	60 (70)	65 (75)	69 (79)	74 (84)	83 (93)	92 (102)	101 (111)	-	-	-	-
C(D)JKW16-□D	84 (109)	91 (121)	98 (128)	105 (135)	112 (142)	119 (149)	133 (163)	147 (177)	161 (191)	-	-	-	-
C(D)JKW20-□D	150 (185)	163 (203)	177 (217)	191 (231)	205 (245)	219 (259)	247 (286)	275 (315)	303 (343)	331 (371)	359 (399)	387 (427)	415 (455)
C(D)JKW25-□D	276 (330)	296 (355)	316 (375)	336 (395)	357 (416)	377 (436)	421 (476)	462 (516)	500 (559)	541 (600)	582 (641)	623 (682)	664 (723)
C(D)JKW32-□D	434 (507)	465 (543)	495 (573)	526 (604)	556 (634)	587 (665)	669 (747)	709 (787)	770 (848)	831 (909)	892 (970)	953 (1031)	1014 (1092)

※オートスイッチの質量はP.1575をご参照ください。

理論出力表

複動両ロッド(CUWシリーズ)と同一仕様ですのでP.631をご参照ください。

締付トルクについて

CUKWシリーズを取付ける際には、P.624をご参照ください。

許容回転トルク

CUKWシリーズのピストンロッドに回転トルクが掛からないようにしてください。止むを得ない場合は、P.643をご参照ください。

オートスイッチ取付位置について

CUKWシリーズのオートスイッチの取付位置につきましては、複動両ロッド型と同仕様ですので、P.634をご参照ください。

モイスチャー
コントロールチューブ
IDK Series



小口径/短ストロークのアクチュエータは高頻度で作動させると条件により配管内に結露(水滴)が発生する場合があります。アクチュエータに配管するだけで結露の発生を防止します。詳細はBest Pneumatics No.⑥ IDK Seriesをご参照ください。

CUJ

CU

CQS

JCQ

CQ2

RQ

CQM

CQU

MU

D-□

-X□

技術資料

CUKW Series

構造図

φ6

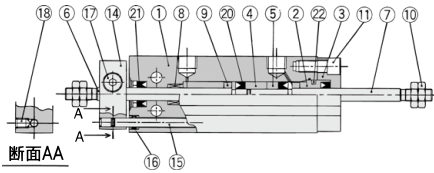

オートスイッチ付

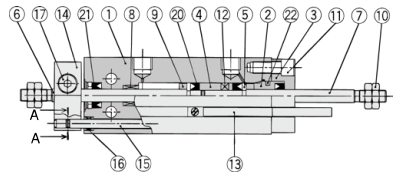

φ10

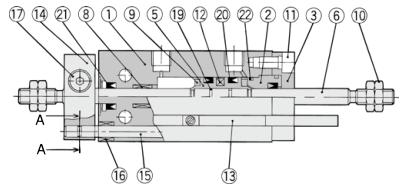
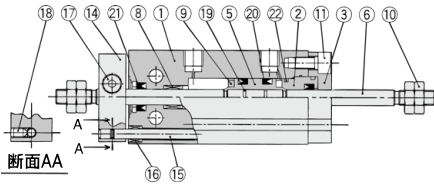

φ16～φ32

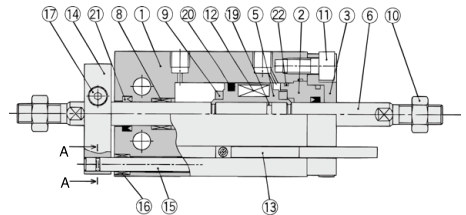
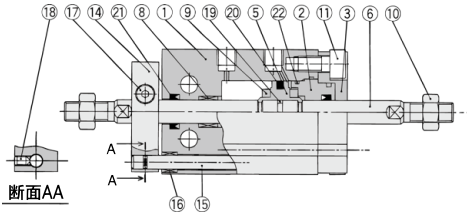

構成部品

番号	名称	材質	備考
1	シリンダチューブ	アルミニウム合金	硬質アルマイト
2	ロッドカバー	アルミニウム合金	クロメート
3	ロッドカバー押え板	アルミニウム合金	硬質アルマイト
4	ピストン	黄銅	φ6
5	ピストン	黄銅	φ6
		アルミニウム合金	φ10～φ32、クロメート
6	ピストンロッド	ステンレス鋼	
7	ピストンロッド	ステンレス鋼	φ6
8	プッシュ	軸受合金	
9	ダンパー	ウレタン	
10	ロッド先端ナット	炭素鋼	クロメート
11	六角穴付ボルト	炭素鋼	クロメート

構成部品

番号	名称	材質	備考
12	磁石	—	
13	オートスイッチ	—	
14	回り止めプレート	アルミニウム合金	ニッケルめっき
15	ガイドロッド	ステンレス鋼	
16	プッシュ	軸受合金	
17	六角穴付ボルト	炭素鋼	クロメート
18	六角穴付止めねじ	炭素鋼	クロメート
19	ピストンガスケット	NBR	
20	ピストンパッキン		
21	ロッドパッキン		
22	ガスケット		

交換部品／パッキンセット

手配番号	チューブ内径／部品番				
	φ10	φ16	φ20	φ25	φ32
	CUW10D-PS	CUW16D-PS	CUW20D-PS	CUW25D-PS	CUW32D-PS

※パッキンセット⑳、㉑、㉒が一式となっておりますので、各チューブの手配番号にて手配してください。

※パッキンセットにはグリースパック(10g)が付属されます。

グリースパックのみ必要な場合は下記品番にて手配してください。

グリース品番:GR-S-010(10g)

ロッド回り止め形/複動：両ロッド形/外形寸法図

φ6、φ10

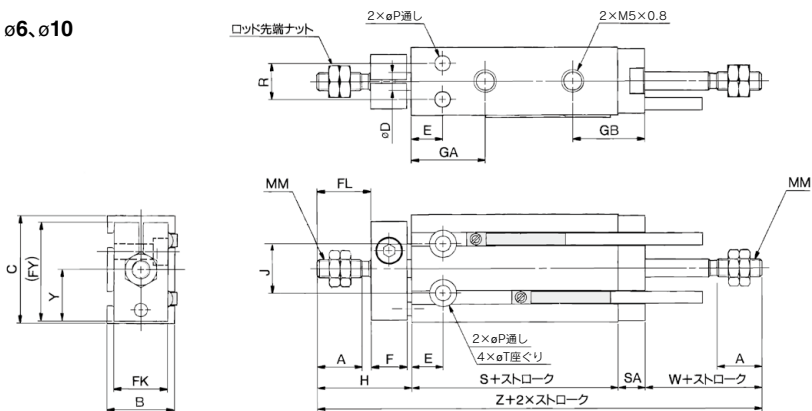

φ16～φ32

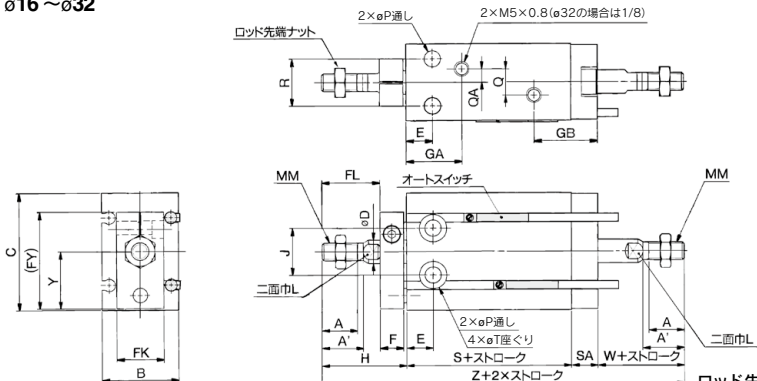

ロッド先端ナット/付属品 材質：炭素鋼

部品番	適用チューブ内径(mm)	d	H ₁	B ₁	C ₁
NTP-006	6	M3×0.5	1.8	5.5	6.4
NTP-010	10	M4×0.7	2.4	7	8.1
NTJ-015A	16	M5×0.8	4	8	9.2
NT-015A	20	M6×1.0	5	10	11.5
NT-02	25	M8×1.25	5	13	15.0
NT-03	32	M10×1.25	6	17	19.6

チューブ内径 (mm)	A	A'	B	C	D	E	F	FL	FK	FY	GA	GB	H	J	L	MM
6	7	-	13	22	3	7	8	9	11	20.5	15	16	18	10	-	M3×0.5
10	10	-	15	24	4	7	8	12	12	22	16.5	16	21	11	-	M4×0.7
16	11	12.5	20	32	6	7	8	17	13	28	16.5 ^{注1)}	19	26	14	5	M5×0.8
20	12	14	26	40	8	9	8	20	16	33	19	21.5	29	16	6	M6×1.0
25	15.5	18	32	50	10	10	10	22	20	43.5	21.5	22	33	20	8	M8×1.25
32	19.5	22	40	62	12	11	12	29	24	51.5	23	22.5	42	24	10	M10×1.25

チューブ内径 (mm)	P	Q	QA	R	SA	T	W	Y	オートスイッチ無		オートスイッチ付	
									S	Z	S	Z
6	3.2	-	-	7	6	6深さ4.8	13	10.5	38	75	38	75
10	3.2	-	-	9	6	6深さ5	16	11.5	36	79	36	79
16	4.5	4	2	12	7.5	7.6深さ6.5	16	15.5	30	79.5	40	89.5
20	5.5	9	4.5	16	9	9.3深さ8	19	19.5	36	93	46	103
25	5.5	9	4.5	20	9	9.3深さ9	23	24.5	40	105	50	115
32	6.6	13.5	4.5	24	10	11深さ11.5	27	30.5	42	121	52	131

注1) 5ストローク(CUKW16-5D)の場合は、GA=14.5となります。

注2) 両ロッドの2面取り位置は、同一ではありません。

CUJ

CU

CQS

JCQ

CQ2

RQ

CQM

CQU

MU

D-□

-X□

技術資料

フリーマウントシリンダ/ロッド回り止め形、単動:押出し・引込み

CUK Series

ø6, ø10, ø16, ø20, ø25, ø32

型式表示方法

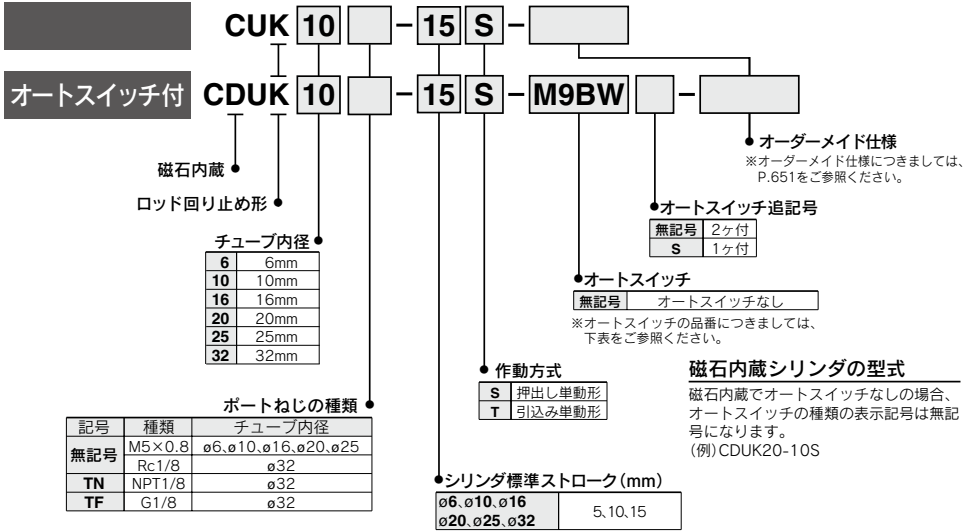

適用オートスイッチ / オートスイッチ単体の詳細仕様は、P.1575~1701をご参照ください。

種類	特殊機能	リード線 取出し	表示 灯	配線(出力)	負荷電圧		オートスイッチ品番		リード線長さ (m)			ブリワイヤ コネクタ	適用負荷						
					DC	AC	縦取出し	横取出し	0.5 (無印)	1 (M)	3 (L)		5 (Z)						
オート スイッチ 無 接 点	—	グロメット	有	3線 (NPN)	24V	5V, 12V	—	M9NV	M9N	●	●	●	○	IC回路	リレー、 PLC				
				3線 (PNP)				M9PV	M9P	●	●	○	○						
	2線			M9BV	M9B	●	●	●	○	○									
	3線 (NPN)			M9NVW	M9NW	●	●	●	○	○									
	3線 (PNP)			M9PVW	M9PW	●	●	●	○	○									
	2線			M9BWV	M9BW	●	●	●	○	○									
耐水性向上品 (2色表示)	—	有	3線 (NPN)	5V, 12V	—	—	※1 M9NAV	※1 M9NA	○	○	○	○	IC回路	—					
			3線 (PNP)				※1 M9PAV	※1 M9PA	○	○	○	○							
オート スイッチ 有 接 点	—	グロメット	有	3線 (NPN相当)	24V	5V	—	A96V	A96	○	○	○	○	IC回路	—				
				2線				※2 A93V	A93	●	●	●	○			○			
				無	—	有	2線	24V	12V	—	100V以下	A90V	A90	●	●	●	○	IC回路	リレー、 PLC
											—	—	—	—	—	—	—		

※1 耐水性向上タイプのオートスイッチは、上記型式の製品に取付可能ですが、それにより製品の耐水性を保证するものではありません。

上記型式での耐水性向上製品につきましては当社へご確認ください。

※2 リード線長さ1mタイプは、D-A93のみの対応となります。

※リード線長さ記号 0.5m.....無記号 (例) M9NW ※○印の無接点オートスイッチは受注生産となります。

1m..... M (例) M9NWM
3m..... L (例) M9NWL
5m..... Z (例) M9NwZ

※上記掲載機種以外にも、適用可能なオートスイッチがありますので詳細は、P.678をご参照ください。

※ブリワイヤコネクタ付オートスイッチの詳細は、P.1648, 1649をご参照ください。

※オートスイッチは同梱未付 (未組付) となります。

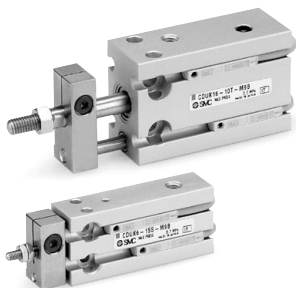

表示記号

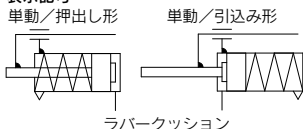

オーダーメイド仕様

(詳細はP.1703~1896をご参照ください。)

表示記号	仕様/内容
-XC22	パッキン類フッ素ゴム
-XC34	回り止めプレートにワーク取付用ねじ付(ロッド先端突出なし)

仕様

チューブ内径 (mm)	6	10	16	20	25	32
使用流体	空気					
保証耐圧力	1.05MPa					
最高使用圧力	0.7MPa					
最低使用圧力	0.23MPa	0.18MPa	0.16MPa			
周囲および使用流体温度	オートスイッチ無: -10℃~70℃ (ただし オートスイッチ付: -10℃~60℃ (凍結なきこと))					
給油	無給油					
使用ピストン速度	50~500mm/s					
注1) クッション	両側ラパークッション					
ロッド先端ねじ	おねじ					
ストローク長さの許容差	$^{+1.0}_0$ mm					
注2) ロッド不回転精度	$\pm 0.8^\circ$			$\pm 0.5^\circ$		

注1) ø6はオートスイッチ付の場合、片側ラパークッションとなります。

注2) 無負荷: ロッド引込時

標準ストローク表

チューブ内径 (mm)	標準ストローク (mm)
6, 10, 16, 20, 25, 32	5, 10, 15

オートスイッチ取付可能最小ストローク

オートスイッチ取付数	適用オートスイッチ型式 (mm)		
	D-A9□・D-A9□V	D-M9□・D-M9□V	D-M9□W・D-M9□WV
1ヶ付	5	5	5
2ヶ付	10	5	10

質量表 / () 内数値はオートスイッチD-A93付の場合

型式	ストローク (mm)		
	5	10	15
C(D)JK6-□ $\frac{S}{T}$	28 (33)	31 (41)	34 (44)
C(D)JK10-□ $\frac{S}{T}$	43 (48)	47 (57)	55 (65)
C(D)JK16-□ $\frac{S}{T}$	60 (85)	66 (90)	81 (111)
C(D)JK20-□ $\frac{S}{T}$	113 (147)	124 (164)	153 (193)
C(D)JK25-□ $\frac{S}{T}$	212 (266)	229 (288)	271 (330)
C(D)JK32-□ $\frac{S}{T}$	331 (404)	357 (435)	422 (500)

※オートスイッチの質量はP.1575をご参照ください。

締付トルクについて

CUK単動シリーズを取付ける際には、P.624をご参照ください。

理論出力表

単動/押し・引込み形(CUシリーズ)と同一仕様ですのでP.636をご参照ください。

スプリング反力

スプリング反力は、P.1899をご参照ください。

オートスイッチ取付位置について

CDUKシリーズ単動/押し・引込み形のオートスイッチの取付位置につきましては、標準形単動/押し・引込み形と同仕様ですのでP.641をご参照ください。

許容回転トルク

CUK単動シリーズのピストンロッドに回転トルクが掛からないようにしてください。止むを得ない場合は、P.643をご参照ください。

モイスチャー
コントロールチューブ
IDK Series

小口径/短ストロークのアクチュエータは高頻度で作動させると条件により配管内に結露(水滴)が発生する場合があります。アクチュエータに配管するだけで結露の発生を防止します。詳細はBest Pneumatics No.⑥ IDK Seriesをご参照ください。

CUJ

CU

CQS

JCQ

CQ2

RQ

QQM

QQU

MU

D-□

-X□

技術資料

CUK Series

構造図

単動／押し出し形

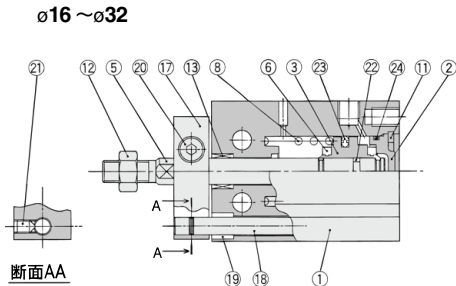
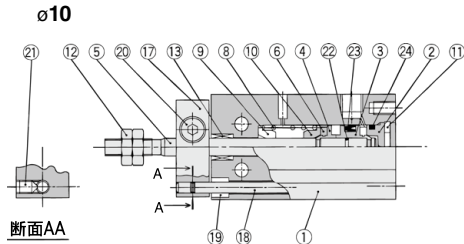
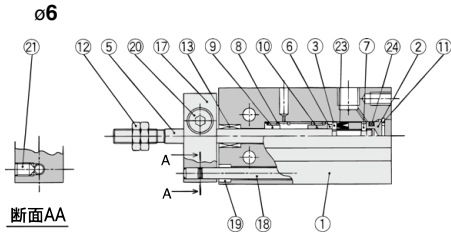

オートスイッチ付

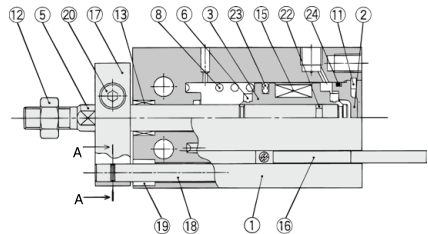
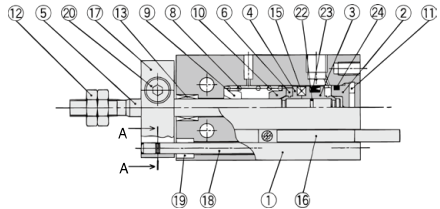
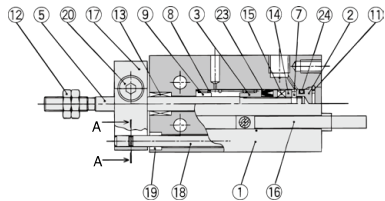

構成部品

番号	名称	材質	備考
1	シリンダチューブ	アルミニウム合金	硬質アルマイト
2	ヘッドカバー	黄銅	ø6～ø10、カニゼンめっき
		アルミニウム合金	ø16～ø32、クロメート
3	ピストン	黄銅	ø6
		アルミニウム合金	ø10～ø32、クロメート
4	ピストン	アルミニウム合金	ø10
5	ピストンロッド	ステンレス鋼	
6	ダンパーA	ウレタン	
7	ダンパーB	ウレタン	
8	リターンズプリング	ピアノ線	亜鉛クロメート
9	スプリング座	黄銅	
10	スプリング座	黄銅	

構成部品

番号	名称	材質	備考
11	止め輪	炭素工具鋼	焼酸塩被膜
12	ロッド先端ナット	炭素鋼	クロメート
13	プッシュ	軸受合金	
14	マグネットホルダー	黄銅	ø6
15	磁石	—	
16	オートスイッチ	—	
17	回り止めプレート	アルミニウム合金	ニッケルめっき
18	ガイドロッド	ステンレス鋼	
19	プッシュ	軸受合金	
20	六角穴付ボルト	炭素鋼	クロメート
21	六角穴付止めねじ	炭素鋼	クロメート
22	ピストンガスケット		
※23	ピストンパッキン	NBR	
※24	ガスケット		

交換部品／パッキンセット

手配番号	チューブ内径／部品品番				
	ø10	ø16	ø20	ø25	ø32
	CU10S-PS	CU16S-PS	CU20S-PS	CU25S-PS	CU32S-PS

※パッキンセット②3、②4が一式となっておりますので、各チューブの手配番号にて手配してください。

※パッキンセットにはグリースパック(10g)が付属されます。

グリースパックのみ必要な場合は下記品番にて手配してください。

グリース品番:GR-S-010(10g)

構造図

単動/引込み形

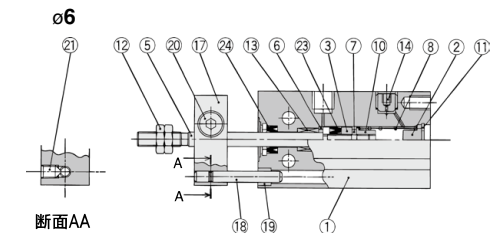

オートスイッチ付

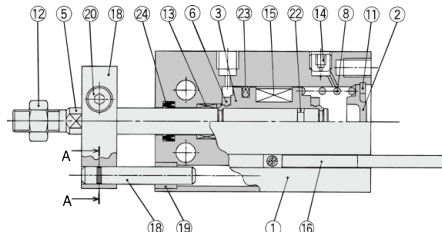
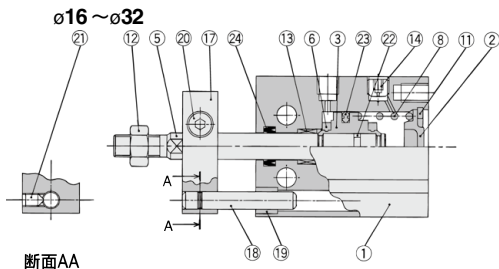
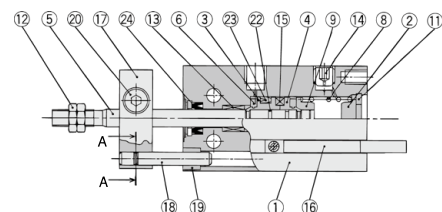
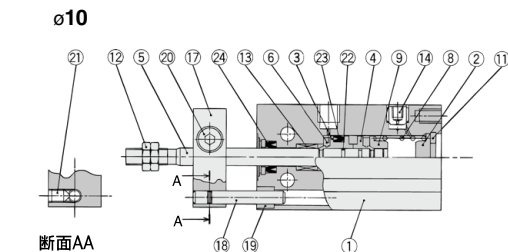
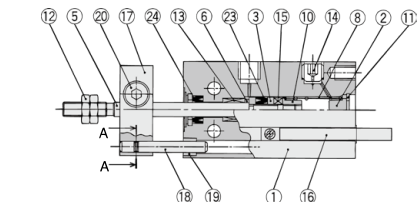

構成部品

番号	名称	材質	備考
1	シリンダチューブ	アルミニウム合金	硬質アルマイト
2	ヘッドカバー	黄銅	ø6~ø10、カニゼンめつき
		アルミニウム合金	ø16~ø32、クロメート
3	ピストン	黄銅	ø6
		アルミニウム合金	ø10~ø32、クロメート
4	ピストン	アルミニウム合金	ø10、クロメート
5	ピストンロッド	ステンレス鋼	
6	ダンパーA	ウレタン	
7	ダンパーB	ウレタン	
8	リターンスプリング	ピアノ線	垂鉛クロメート
9	スプリング座	黄銅	
10	ストッパ	黄銅	ø6
11	止め輪	炭素工具鋼	燐酸塩被膜

構成部品

番号	名称	材質	備考
12	ロッド先端ナット	炭素鋼	クロメート
13	ブッシュ	軸受合金	
14	固定絞り付プラグ	合金鋼	黒染
15	磁石	—	
16	オートスイッチ	—	
17	回り止めプレート	アルミニウム合金	ニッケルめつき
18	ガイドロッド	ステンレス鋼	
19	ブッシュ	軸受合金	
20	六角穴付ボルト	炭素鋼	黒色垂鉛クロメート
21	六角穴付止めねじ	炭素鋼	黒色垂鉛クロメート
22	ピストンガスケット		
※23	ピストンパッキン	NBR	
※24	ロッドパッキン		

交換部品/パッキンセット

手配番号	チューブ内径/部品番				
	ø10	ø16	ø20	ø25	ø32
	CU10T-PS	CU16T-PS	CU20T-PS	CU25T-PS	CU32T-PS

※パッキンセット⑬、⑭が一式となっておりますので、各チューブの手配番号にて手配してください。

※パッキンセットにはグリースパック(10g)が付属されます。

グリースパックのみ必要な場合は下記品番にて手配してください。

グリース品番:GR-S-010(10g)

CUJ

CU

CQS

JCQ

CQ2

RQ

CQM

CQU

MU

D-□

-X□

技術資料

ロッド回り止め形／単動:押し形／外形寸法図

φ6、φ10

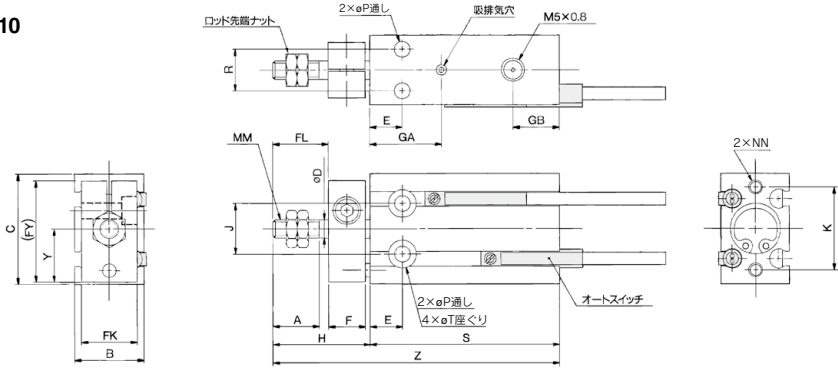

φ16～φ32

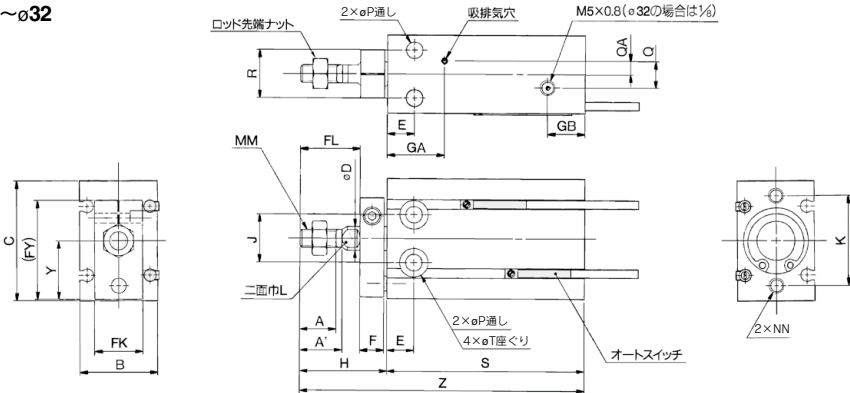

ロッド先端ナット／付属品 材質:炭素鋼

部品番号	適用チューブ内径(mm)	d	H ₁	B ₁	C ₁
NTP-006	6	M3×0.5	1.8	5.5	6.4
NTP-010	10	M4×0.7	2.4	7	8.1
NTJ-015A	16	M5×0.8	4	8	9.2
NT-015A	20	M6×1.0	5	10	11.5
NT-02	25	M8×1.25	5	13	15.0
NT-03	32	M10×1.25	6	17	19.6

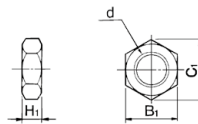

チューブ内径(mm)	A	A'	B	C	D	E	F	FL	FK	FY	GA	GB	H	J	K	L	MM	NN
6	7	-	13	22	3	7	8	9	11	20.5	15	10	18	10	17	-	M3×0.5	M3×0.5深さ5
10	10	-	15	24	4	7	8	12	12	22	16.5	10	21	11	18	-	M4×0.7	M3×0.5深さ5
16	11	12.5	20	32	6	7	8	17	13	28	16.5	11.5	26	14	25	5	M5×0.8	M4×0.7深さ6
20	12	14	26	40	8	9	8	20	16	33	19	12.5	29	16	30	6	M6×1.0	M5×0.8深さ8
25	15.5	18	32	50	10	10	10	22	20	43.5	21.5	13	33	20	38	8	M8×1.25	M5×0.8深さ8
32	19.5	22	40	62	12	11	12	29	24	51.5	23	12.5	42	24	48	10	M10×1.25	M6×1.0深さ9

チューブ内径(mm)	P	Q	QA	R	T	Y	オートスイッチ無						オートスイッチ付					
							S			Z			S			Z		
							5st	10st	15st	5st	10st	15st	5st	10st	15st	5st	10st	15st
6	3.2	-	-	7	6深さ4.8	10.5	38	43	48	56	61	66	38	43	48	56	61	66
10	3.2	-	-	9	6深さ5	11.5	41	46	56	62	67	77	41	46	56	62	67	77
16	4.5	4	2	12	7.6深さ6.5	15.5	35	40	50	61	66	76	45	50	60	71	76	86
20	5.5	9	4.5	16	9.3深さ8	19.5	41	46	56	70	75	85	51	56	66	80	85	95
25	5.5	9	4.5	20	9.3深さ9	24.5	45	50	60	78	83	93	55	60	70	88	93	103
32	6.6	13.5	4.5	24	11深さ11.5	30.5	47	52	62	89	94	104	57	62	72	99	104	114

ロッド回り止め形/単動：引込み形/外形寸法図

φ6、φ10

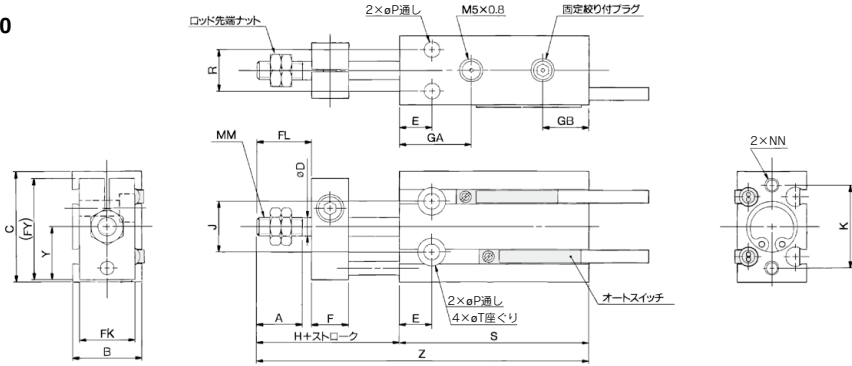

φ16 ~ φ32

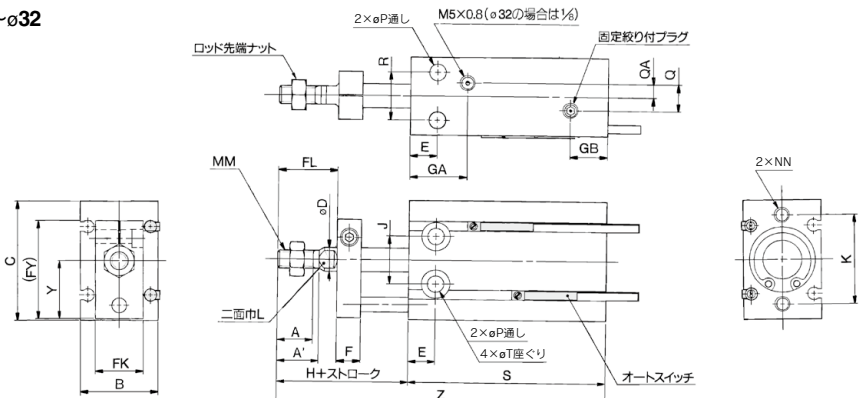

ロッド先端ナット/付属品 材質：炭素鋼

部品番号	適用チューブ内径(mm)	d	H ₁	B ₁	C ₁
NTP-006	6	M3×0.5	1.8	5.5	6.4
NTP-010	10	M4×0.7	2.4	7	8.1
NTJ-015A	16	M5×0.8	4	8	9.2
NT-015A	20	M6×1.0	5	10	11.5
NT-02	25	M8×1.25	5	13	15.0
NT-03	32	M10×1.25	6	17	19.6

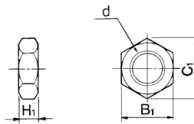

チューブ内径 (mm)	A	A'	B	C	D	E	F	FL	FK	FY	GA	GB	H	J	K	L	MM	NN
6	7	-	13	22	3	7	8	9	11	20.5	15	10	18	10	17	-	M3×0.5	M3×0.5深さ5
10	10	-	15	24	4	7	8	12	12	22	16.5	10	21	11	18	-	M4×0.7	M3×0.5深さ5
16	11	12.5	20	32	6	7	8	17	13	28	16.5	11.5	26	14	25	5	M5×0.8	M4×0.7深さ6
20	12	14	26	40	8	9	8	20	16	33	19	12.5	29	16	30	6	M6×1.0	M5×0.8深さ8
25	15.5	18	32	50	10	10	10	22	20	43.5	21.5	13	33	20	38	8	M8×1.25	M5×0.8深さ8
32	19.5	22	40	62	12	11	12	29	24	51.5	23	12.5	42	24	48	10	M10×1.25	M6×1.0深さ9

チューブ内径 (mm)	P	Q	QA	R	T	Y	オートスイッチ無						オートスイッチ付					
							S			Z			S			Z		
							5st	10st	15st	5st	10st	15st	5st	10st	15st	5st	10st	15st
6	3.2	-	-	7	6深さ4.8	10.5	38	43	48	61	71	81	38	43	48	61	71	81
10	3.2	-	-	9	6深さ5	11.5	41	46	56	67	77	92	41	46	56	67	77	92
16	4.5	4	2	12	7.6深さ6.5	15.5	45	50	60	76	86	101	45	50	60	76	86	101
20	5.5	9	4.5	16	9.3深さ8	19.5	41	46	56	75	85	100	51	56	66	85	95	110
25	5.5	9	4.5	20	9.3深さ9	24.5	45	50	60	83	93	108	55	60	70	93	103	118
32	6.6	13.5	4.5	24	11深さ11.5	30.5	47	52	62	94	104	119	57	62	72	104	114	129

- CUJ
- CU
- CQS
- JCQ
- CQ2
- RQ
- CQM
- CQU
- MU
- D-□
- X□
- 技術資料

フリーマウントシリンダ/ロングストロークタイプ、複動:片ロッド

CU Series

ø6, ø10, ø16, ø20, ø25, ø32

型式表示方法

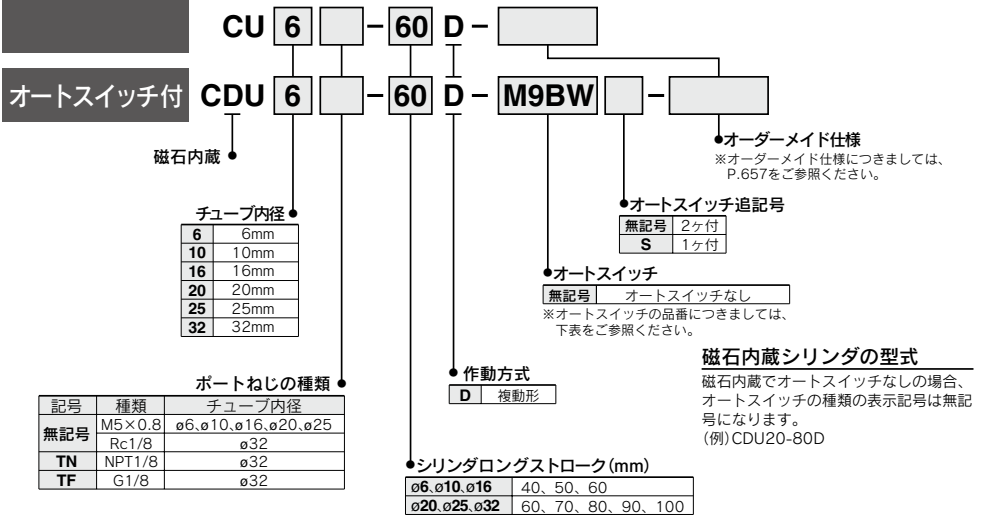

適用オートスイッチ / オートスイッチ単体の詳細仕様は、P.1575~1701をご参照ください。

種類	特殊機能	リード線 取出し	表示 灯	配線(出力)	負荷電圧		オートスイッチ品番		リード線長さ (m)			ブリワイヤ コネクタ	適用負荷		
					DC	AC	縦取出し	横取出し	0.5 (無印)	1 (L)	3 (Z)		5 (Z)		
オート スイッチ 無接点	—	グロメット	有	3線 (NPN)	24V	5V, 12V	—	M9NV	M9N	●	●	●	○	IC回路	リレー、 PLC
				3線 (PNP)				M9PV	M9P	●	●	●	○		
				2線				M9BV	M9B	●	●	●	○		
	3線 (NPN)	M9NVV	M9NV	●	●	●	○	IC回路							
	3線 (PNP)	M9PWW	M9PW	●	●	●	○								
	2線	M9BWW	M9BW	●	●	●	○								
耐水性向上品 (2色表示)	グロメット	有	3線 (NPN)	5V, 12V	12V	—	※1 M9NAV	※1 M9NA	○	○	○	○	IC回路		
			3線 (PNP)				※1 M9PAV	※1 M9PA	○	○	○	○			
			2線				※1 M9BAV	※1 M9BA	○	○	○	○			
オート スイッチ 有接点	—	グロメット	有	3線 (NPN相当)	24V	5V	12V	—	A96V	A96	●	●	●	—	IC回路
				2線					※2 A93V	A93	●	●	●	—	リレー、 PLC
				2線					A90V	A90	●	●	●	—	IC回路

※1 耐水性向上タイプのオートスイッチは、上記型式の製品に取付可能ですが、それにより製品の耐水性を保证するものではありません。
上記型式での耐水性向上製品につきましては当社へご確認ください。

※2 リード線長さ1mタイプは、D-A93のみの対応となります。

※リード線長さ記号 0.5m..... 無記号 (例) M9NW ※○印の無接点オートスイッチは受注生産となります。
 1m..... M (例) M9NWM
 3m..... L (例) M9NWL
 5m..... Z (例) M9NWX

※上記掲載機種以外にも、適用可能なオートスイッチがありますので詳細は、P.678をご参照ください。

※ブリワイヤコネクタ付オートスイッチの詳細は、P.1648, 1649をご参照ください。

※オートスイッチは同梱出荷 (未組付) となります。

フリーマウントシリンダ/ロングストロークタイプ、複動:片ロッド **CU Series**



JIS記号

複動/片ロッド形・ラバークッション



オーダーメイド仕様

(詳細はP.1703~1896をご参照ください。)

表示記号	仕様/内容
-XB6	耐熱シリンダ(-10~150℃)
-XB7	耐寒シリンダ(-40~70℃)
-XB9	低速シリンダ(10~50mm/s)
-XB13	低速シリンダ(5~50mm/s)
-XC19	中間ストローク(5mmスペーサ対応)
-XC22	パッキン類フッ素ゴム

仕様

チューブ内径(mm)	6	10	16	20	25	32
使用流体	空気					
保証耐圧力	1.05MPa					
最高使用圧力	0.7MPa					
最低使用圧力	0.12MPa	0.06MPa	0.05MPa			
周囲および使用流体温度	オートスイッチ無:-10℃~70℃ (ただし凍結なきこと) オートスイッチ付:-10℃~60℃					
給油	無給油					
使用ピストン速度	50~500mm/s					
クッション	ラバークッション					
ロッド先端ねじ	おねじ					
ストローク長さの許容差	$\begin{matrix} +10 \\ 0 \end{matrix}$ mm					

標準ストローク表

チューブ内径(mm)	標準ストローク(mm)
6, 10, 16	40, 50, 60
20, 25, 32	60, 70, 80, 90, 100

質量表 / ()内数値はオートスイッチD-A93付の場合

(g)

型式	ストローク(mm)						
	40	50	60	70	80	90	100
C(D)U6-□D	43 (53)	49 (59)	55 (65)	-	-	-	-
C(D)U10-□D	64 (74)	72 (82)	80 (90)	-	-	-	-
C(D)U16-□D	92 (122)	104 (134)	116 (146)	-	-	-	-
C(D)U20-□D	-	-	216 (253)	238 (275)	260 (297)	282 (319)	304 (341)
C(D)U25-□D	-	-	363 (422)	397 (456)	431 (490)	465 (524)	499 (558)
C(D)U32-□D	-	-	526 (604)	574 (652)	622 (700)	670 (748)	718 (796)

※オートスイッチの質量はP.1575をご参照ください。

オートスイッチ取付位置について

CDUロングストロークシリーズのオートスイッチの取付位置につきましては、標準形複動片ロッド形と同仕様ですので、P.628をご参照ください。

締付トルクについて

ロングストロークタイプを取付ける際には、P.624をご参照ください。

理論出力表

CUシリーズ複動片ロッドと同一仕様ですのでP.624をご参照ください。

モイスチャー コントロールチューブ IDK Series

小口径/短ストロークのアクチュエータは高頻度で作動させると条件により配管内に結露(水滴)が発生する場合があります。アクチュエータに配管するだけで結露の発生を防止します。詳細はBest Pneumatics No.⑥ IDK Seriesをご参照ください。



CUJ

CU

CQS

JCQ

CQ2

RQ

CQM

CQU

MU

D-□

-X□

技術
資料

構造図

ø6

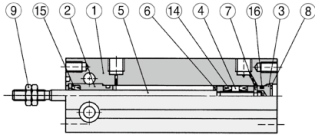

ø10

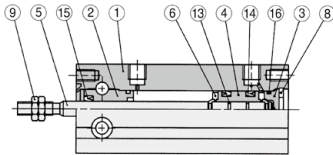

ø16~ ø32

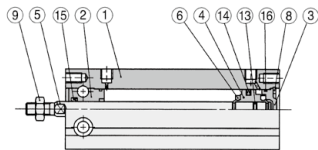

オートスイッチ付

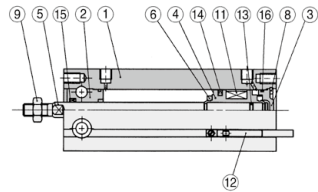
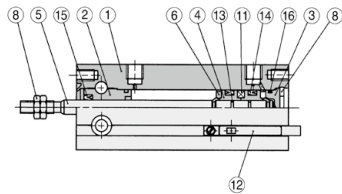
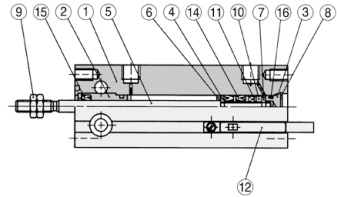

構成部品

番号	名称	材質	備考
1	シリンダチューブ	アルミニウム合金	硬質アルマイト
2	ロッドカバー	アルミニウム合金	硬質アルマイト
3	ヘッドカバー	黄銅	ø6~ø10、カニゼンめつき
		アルミニウム合金	ø16~ø32、クロメート
4	ピストン	黄銅	ø6
		アルミニウム合金	ø10~ø32、クロメート
5	ピストンロッド	ステンレス鋼	
6	ダンパーA	ウレタン	
7	ダンパーB	ウレタン	

構成部品

番号	名称	材質	工具	備考
8	止め輪	炭素工具鋼		磷酸塩被膜
9	ロッド先端ナット	炭素鋼		クロメート
10	マグネットホルダー	黄銅		ø6
11	磁石	—		
12	オートスイッチ	—		
13	ピストンガスケット	NBR		
14	ピストンパッキン			
15	ロッドパッキン			
16	ガスケット			

交換部品／パッキンセット

チューブ内径 (mm)	手配番号	内容
10	CU10D-PS	上記番号⑭⑮⑯のセット
16	CU16D-PS	
20	CU20D-PS	
25	CU25D-PS	
32	CU32D-PS	

※パッキンセット⑭⑮⑯が1セットとなっておりますので、各チューブの手配番号にて手配してください。

※パッキンセットにはグリースバック(10g)が付属されます。
グリースバックのみ必要な場合は下記品番にて手配してください。
グリース品番:GR-S-010(10g)

複動:片ロッド形/外形寸法図

φ6、φ10

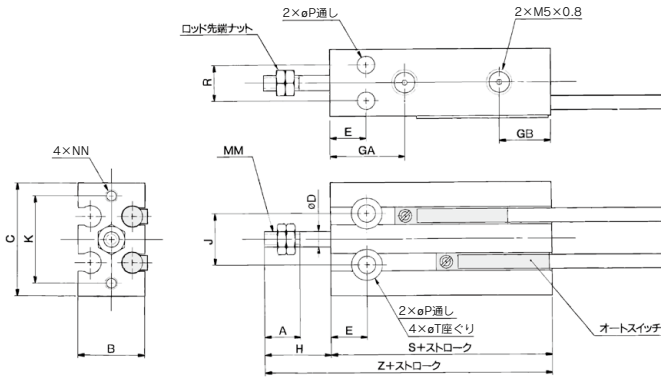

φ16 ~ φ32

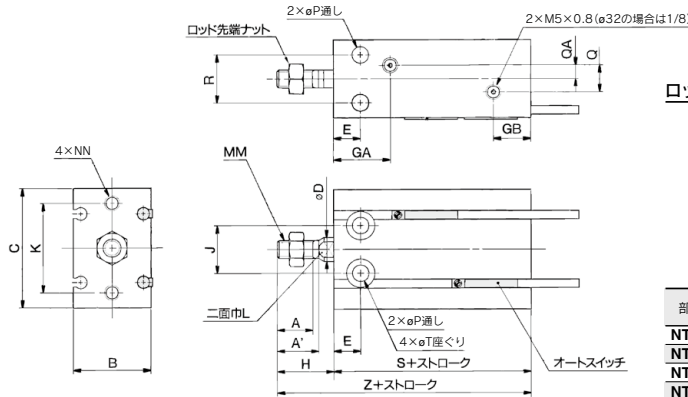

ロッド先端ナット/付属品

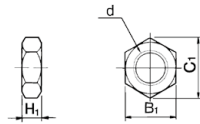

材質:炭素鋼

部品品番	適用チューブ内径(mm)	d	H ₁	B ₁	C ₁
NTP-006	6	M3×0.5	1.8	5.5	6.4
NTP-010	10	M4×0.7	2.4	7	8.1
NTJ-015A	16	M5×0.8	4	8	9.2
NT-015A	20	M6×1.0	5	10	11.5
NT-02	25	M8×1.25	5	13	15.0
NT-03	32	M10×1.25	6	17	19.6

チューブ内径 (mm)	(mm)																
	A	A'	B	C	D	E	GA	GB	H	J	K	L	MM	NN	P	Q	QA
6	7	-	13	22	3	7	15	10	13	10	17	-	M3×0.5	M3×0.5深さ5	3.2	-	-
10	10	-	15	24	4	7	16.5	10	16	11	18	-	M4×0.7	M3×0.5深さ5	3.2	-	-
16	11	12.5	20	32	6	7	16.5	11.5	16	14	25	5	M5×0.8	M4×0.7深さ6	4.5	4	2
20	12	14	26	40	8	9	19	12.5	19	16	30	6	M6×1.0	M5×0.8深さ8	5.5	9	4.5
25	15.5	18	32	50	10	10	21.5	13	23	20	38	8	M8×1.25	M5×0.8深さ8	5.5	9	4.5
32	19.5	22	40	62	12	11	23	13.5	27	24	48	10	M10×1.25	M6×1.0深さ9	6.6	13.5	4.5

チューブ内径 (mm)	R	T	オートスイッチ無				オートスイッチ付			
			S	Z	S	Z	S	Z		
6	7	6深さ4.8	33	46	33	46				
10	9	6深さ5	36	52	36	52				
16	12	7.6深さ6.5	30	46	40	56				
20	16	9.3深さ8	36	55	46	65				
25	20	9.3深さ9	40	63	50	73				
32	24	11深さ11.5	42	69	52	79				

フリーマウントシリンダ/ロングストロークタイプ、ロッド回り止め形、複動：片ロッド

CUK Series

ø6, ø10, ø16, ø20, ø25, ø32

型式表示方法

オートスイッチ付 CDUK 6 □ - 60 D - □

磁石内蔵
ロッド回り止め形
チューブ内径

6	6mm
10	10mm
16	16mm
20	20mm
25	25mm
32	32mm

ポートねじの種類

記号	種類	チューブ内径
無記号	M5×0.8 Rc1/8	ø6, ø10, ø16, ø20, ø25
TN	NPT1/8	ø32
TF	G1/8	ø32

作動方式
D 複動形

シリンダストローク (mm)

ø6, ø10, ø16	40, 50, 60
ø20, ø25, ø32	60, 70, 80, 90, 100

オートスイッチ追記号

無記号	2ヶ付
S	1ヶ付

オートスイッチ

無記号	オートスイッチなし
-----	-----------

※オートスイッチの品番につきましては、下表をご参照ください。

磁石内蔵シリンダの型式

磁石内蔵でオートスイッチなしの場合、オートスイッチの種類を表示記号は無記号になります。
(例) CDUK20-80D

適用オートスイッチ / オートスイッチ単体の詳細仕様は、P.1575~1701をご参照ください。

種類	特殊機能	リード線表示 取出し	指示 灯	配線(出力)	負荷電圧		オートスイッチ品番		リード線長さ (m)			ブリワイヤ コネクタ	適用負荷	
					DC	AC	縦取出し	横取出し	0.5 (無印)	1 (M)	3 (L)			5 (Z)
オート スイッチ 無接点	—	グロメット	有	3線 (NPN)	24V	—	M9NV	M9N	●	●	●	○	IC回路	リレー、 PLC
				3線 (PNP)			M9PV	M9P	●	●	●	○		
				2線			M9BV	M9B	●	●	●	○		
	3線 (NPN)			M9NWV			M9NW	●	●	●	○	IC回路		
	3線 (PNP)			M9PWV			M9PW	●	●	●	○	—		
	2線			M9BWW			M9BW	●	●	●	○	—		
耐水性向上品 (2色表示)	—	グロメット	有	3線 (NPN)	24V	—	*1 M9NAV	*1 M9NA	○	○	○	○	IC回路	—
				3線 (PNP)			*1 M9PAV	*1 M9PA	○	○	○	○		
				2線			*1 M9BAV	*1 M9BA	○	○	○	○		
オート スイッチ 有接点	—	グロメット	有	3線 (NPN相当)	24V	12V	A96V	A96	●	—	—	—	IC回路	—
				—			*2 A93V	A93	●	●	●	—		
				2線			A90V	A90	●	—	—	—		

※1 耐水性向上タイプのオートスイッチは、上記型式の製品に取付可能ですが、それにより製品の耐水性能を保证するものではありません。

上記型式での耐水性向上製品につきましては当社へご確認ください。

※2 リード線長さ1mタイプは、D-A93のみの対応となります。

※リード線長さ記号 0.5m……………無記号 (例) M9NW ※○印の無接点オートスイッチは受注生産となります。

1m…………… M (例) M9NWM

3m…………… L (例) M9NWL

5m…………… Z (例) M9NWX

※上記掲載機種以外にも、適用可能なオートスイッチがありますので詳細は、P.678をご参照ください。

※ブリワイヤコネクタ付オートスイッチの詳細は、P.1648, 1649をご参照ください。

※オートスイッチは同梱出荷 (未組付) となります。

フリーマウントシリンダ/
ロングストロークタイプ、ロッド回り止め形、複動：片ロッド **CUK Series**



仕様

チューブ内径 (mm)	6	10	16	20	25	32
使用流体	空気					
保証耐圧力	1.05MPa					
最高使用圧力	0.7MPa					
最低使用圧力	0.15MPa		0.10MPa		0.08MPa	
周囲および使用流体温度	オートスイッチ無: -10℃~70℃ オートスイッチ付: -10℃~60℃ (ただし凍結なきこと)					
給油	無給油					
使用ピストン速度	50~500mm/s					
クッション	ラバークッション					
ロッド先端ねじ	おねじ					
ストローク長さの許容差	$^{+1.0}_0$ mm					
注) ロッド不回転精度	±0.8°				±0.5°	

注) 無負荷：ロッド引込時

表示記号

複動/片ロッド形・ラバークッション

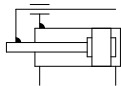

標準ストローク表

チューブ内径 (mm)	標準ストローク (mm)
6, 10, 16	40, 50, 60
20, 25, 32	60, 70, 80, 90, 100

質量表/()内数値はオートスイッチD-A93付の場合

型式	ストローク (mm)						
	40	50	60	70	80	90	100
C(D)UK6-□D	49 (59)	55 (65)	61 (71)	-	-	-	-
C(D)UK10-□D	71 (81)	79 (89)	87 (97)	-	-	-	-
C(D)UK16-□D	102 (132)	114 (144)	126 (156)	-	-	-	-
C(D)UK20-□D	-	-	243 (284)	267 (308)	291 (332)	315 (356)	339 (380)
C(D)UK25-□D	-	-	405 (460)	440 (495)	475 (530)	510 (565)	545 (600)
C(D)UK32-□D	-	-	617 (695)	669 (747)	721 (799)	773 (851)	825 (903)

※オートスイッチの質量はP.1575をご参照ください。



オーダーメイド仕様

(詳細はP.1703~1896をご参照ください。)

表示記号	仕様/内容
-XB6	耐熱シリンダ (-10~150℃)
-XB7	耐寒シリンダ (-40~70℃)
-XB9	低速シリンダ (10~50mm/s)
-XB13	低速シリンダ (5~50mm/s)
-XC19	中間ストローク (5mmスペーサ対応)
-XC22	パッキン類フッ素ゴム
-XC34	回り止めプレートにワーク取付用ねじ付 (ロッド先端突出なし)

許容回転トルク

ロングストロークタイプのピストンロッドに回転トルクが掛からないようにしてください。止むを得ない場合は、P.643をご参照ください。

締付トルクについて

CUKロングストロークシリーズを取付ける際には、P.624をご参照ください。

理論出力表

CUシリーズ複動片ロッドと同一仕様ですのでP.624をご参照ください。

オートスイッチ取付位置について

CDUKロングストロークのオートスイッチの取付位置につきましては、標準形複動片ロッド型と同仕様ですので、P.628をご参照ください。

モイスチャー
コントロールチューブ
IDK Series



小口径/短ストロークのアクチュエータは高頻度で動作させると条件により配管内に結露(水滴)が発生する場合があります。アクチュエータに配管するだけで結露の発生を防止します。詳細はBest Pneumatics No.⑥ IDK Seriesをご参照ください。

CUJ

CU

CQS

JCQ

CQ2

RQ

CQM

CQU

MU

D-□

-X□

技術
資料

構造図

φ6

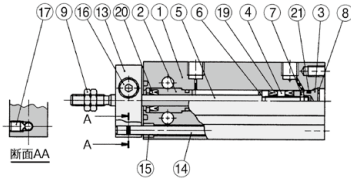

φ10

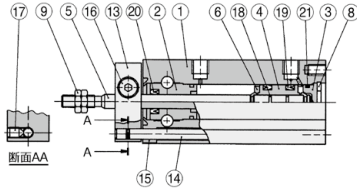

φ16~φ32

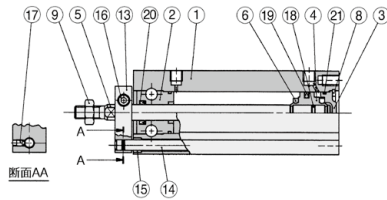

オートスイッチ付

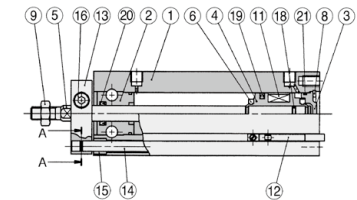
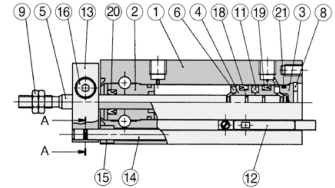
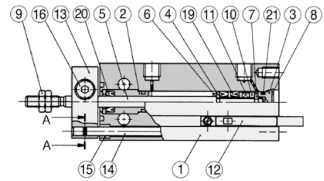

構成部品

番号	名称	材質	備考
1	シリンダチューブ	アルミニウム合金	硬質アルマイト
2	ロッドカバー	アルミニウム合金	硬質アルマイト
3	ヘッドカバー	黄銅	φ6~φ10、カニゼンめっき
		アルミニウム合金	φ16~φ32、クロメート
4	ピストン	黄銅	φ6
		アルミニウム合金	φ10~φ32、クロメート
5	ピストンロッド	ステンレス鋼	
6	ダンパー-A	ウレタン	
7	ダンパー-B	ウレタン	
8	止め輪	炭素工具鋼	燐酸塩被膜
9	ロッド先端ナット	炭素鋼	クロメート
10	マグネットホルダー	黄銅	φ6

構成部品

番号	名称	材質	備考
11	磁石	—	
12	オートスイッチ	—	
13	回り止めプレート	アルミニウム合金	ニッケルめっき
14	ガイドロッド	ステンレス鋼	
15	ブッシュ	軸受合金	
16	六角穴付ボルト	炭素鋼	クロメート
17	六角穴付止めねじ	炭素鋼	クロメート
18	ピストンガスケット	NBR	
19	ピストンパッキン		
20	ロッドパッキン		
21	ガスケット		

交換部品/パッキンセット

チューブ内径 (mm)	手配番号	内容
10	CU10D-PS	上記番号⑬、⑳、㉑のセット
16	CU16D-PS	
20	CU20D-PS	
25	CU25D-PS	
32	CU32D-PS	

※パッキンセット⑬、⑳、㉑が1セットとなっておりますので、各チューブの手配番号にて手配してください。

※パッキンセットにはグリースパック(10g)が付属されます。
グリースパックのみ必要な場合は下記品番にて手配してください。
グリース品番:GR-S-010(10g)

ロッド回り止め形/複動:片ロッド形/外形寸法図

φ6、φ10

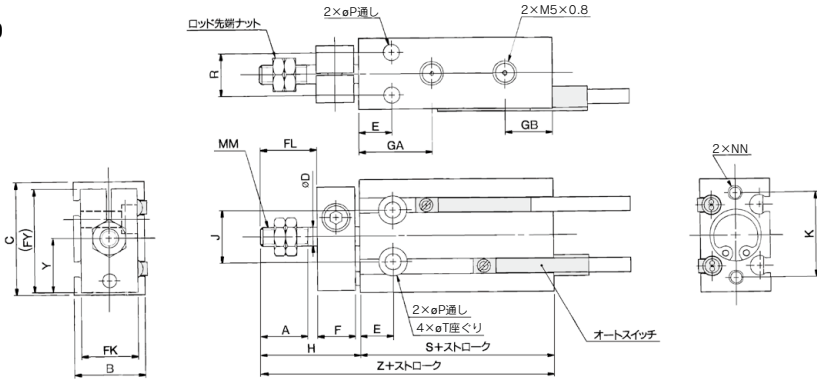

φ16 ~ φ32

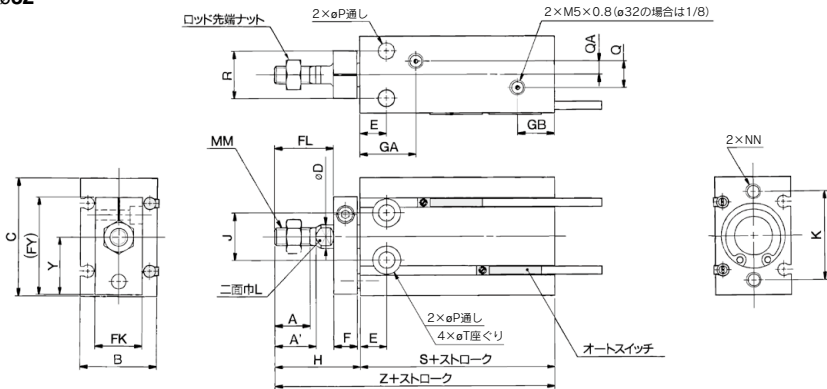

ロッド先端ナット/付属品 材質: 放素鋼

部品品番	適用チューブ内径(mm)	d	H ₁	B ₁	C ₁
NTP-006	6	M3×0.5	1.8	5.5	6.4
NTP-010	10	M4×0.7	2.4	7	8.1
NTJ-015A	16	M5×0.8	4	8	9.2
NT-015A	20	M6×1.0	5	10	11.5
NT-02	25	M8×1.25	5	13	15.0
NT-03	32	M10×1.25	6	17	19.6

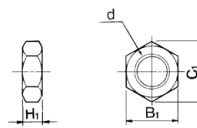

チューブ内径(mm)	A	A'	B	C	D	E	F	FL	FK	FY	GA	GB	H	J	K	L	MM
6	7	-	13	22	3	7	8	9	11	20.5	15	10	18	10	17	-	M3×0.5
10	10	-	15	24	4	7	8	12	12	22	16.5	10	21	11	18	-	M4×0.7
16	11	12.5	20	32	6	7	8	17	13	28	16.5	11.5	26	14	25	5	M5×0.8
20	12	14	26	40	8	9	8	20	16	33	19	12.5	29	16	30	6	M6×1.0
25	15.5	18	32	50	10	10	10	22	20	43.5	21.5	13	33	20	38	8	M8×1.25
32	19.5	22	40	62	12	11	12	29	24	51.5	23	12.5	42	24	48	10	M10×1.25

チューブ内径(mm)	NN	P	Q	QA	R	T	Y	オートスイッチ無	オートスイッチ付		
								S	Z		
6	M3×0.5深さ5	3.2	-	-	7	6深さ4.8	10.5	33	51	33	51
10	M3×0.5深さ5	3.2	-	-	9	6深さ5	11.5	36	57	36	57
16	M4×0.7深さ6	4.5	4	2	12	7.6深さ6.5	15.5	30	56	40	66
20	M5×0.8深さ8	5.5	9	4.5	16	9.3深さ8	19.5	36	65	46	75
25	M5×0.8深さ8	5.5	9	4.5	20	9.3深さ9	24.5	40	73	50	83
32	M6×1.0深さ9	6.6	13.5	4.5	24	11深さ11.5	30.5	42	84	52	94

CUJ

CU

CQS

JCQ

CQ2

RQ

CQM

CQU

MU

D-□

-X□

技術資料

エアクッション付 フリーマウントシリンダ

CU Series

新構造のエアクッション機構を採用



CU 標準に対して、わずかな延長寸法。

(ラバークッション付)

- 全長で **1.5~7mm**
- 高さで **0~2mm**
クッションバルブの突出なし
- 幅は同寸法

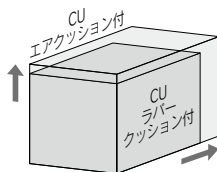

チューブ 内径	延長寸法 (mm)	
	全長	高さ
φ20	7	2
φ25	1.5	0
φ32	4	0

クッションリングのない独自のエアクッション構造

作動原理

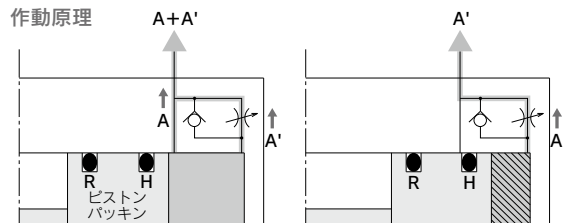

- ①ピストン後退時はピストンパッキンHがエア通路Aを通過するまで排気は、A,A'より行われます。
- ②ピストンパッキンHがエア通路Aを通過後、排気はA'側からのみとなり斜線部がクッション室となりエアクッション効果が得られます。
- ③ピストン前進時にエアが供給されるとチェックパッキンが開き、ピストンは遅れることなくスタートします。

フリーマウント

設置条件に応じて3種類の取付が可能。

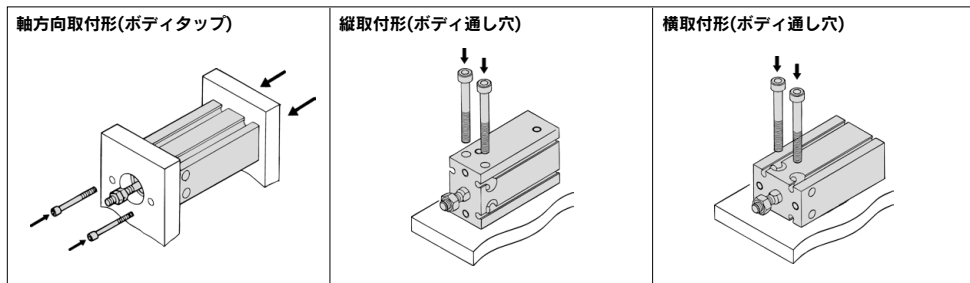

約2.4倍の許容運動エネルギー

(CU/ラバークッション付との比較)

吸収可能な許容運動エネルギーが向上。

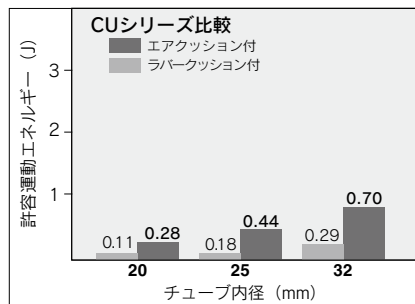

繰り返し精度向上

エアクッション付の場合は、ラバークッション付に比べて、圧力変化の影響を受けにくく、安定したストロークが得られます。

消音効果向上

(ストロークエンドの衝撃音を低減)

・11dB以上減少 (CU20/ラバークッション付との比較)

取付の互換性

取付寸法(J.K.R.E寸法)はCUシリーズと同一です。

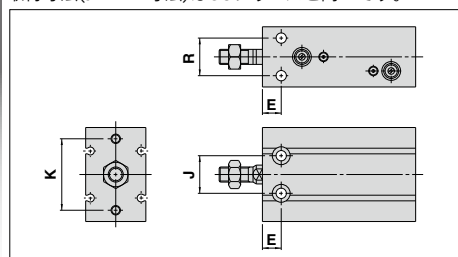

サイズバリエーション

型式	標準ストローク										オートスイッチ
	20	30	40	50	60	70	80	90	100		
C(D)U20	●	●	●	●	●	●	●	●	●	●	・ $\phi 20 \sim \phi 32$ 直接取付タイプ オートスイッチ
C(D)U25	●	●	●	●	●	●	●	●	●	●	
C(D)U32	●	●	●	●	●	●	●	●	●	●	

- CUJ
- CU**
- CQS
- JCQ
- CQ2
- RQ
- CQM
- CQU
- MU

- D-□
- X□
- 技術資料

エアクション付／フリーマウントシリンダ

CU Series

ø20, ø25, ø32

型式表示方法

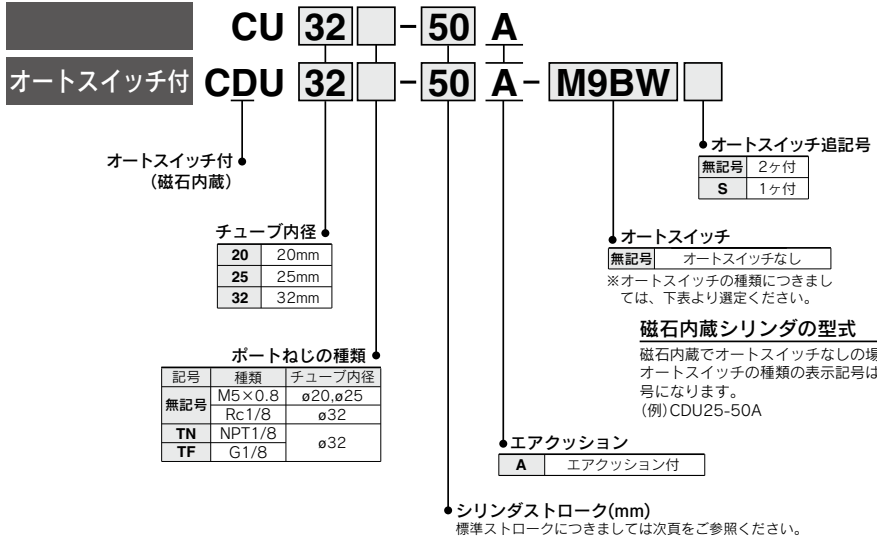

適用オートスイッチ／オートスイッチ単体の詳細仕様は、P.1575～1701をご参照ください。

種類	特殊機能	リード線 取出し	表示 灯	配線(出力)	負荷電圧		オートスイッチ品番		リード線長さ(m)			プリアイコネクタ	適用負荷			
					DC	AC	縦取出し	横取出し	0.5 (無記号)	1 (M)	3 (L)			5 (Z)		
オート スイッチ	診断表示(2色表示)	グロメット	有	3線(NPN)	24V	5V, 12V	—	M9NV	M9N	●	●	○	○	IC回路	リレー、 PLC	
				3線(PNP)				M9PV	M9P	●	●	○	○			
				2線				M9BV	M9B	●	●	○	○			
	3線(NPN)			M9NVV				M9NW	●	●	○	○				
	3線(PNP)			M9PVV				M9PW	●	●	○	○				
	2線			M9BWW				M9BW	●	●	○	○				
耐水性向上品(2色表示)	3線(NPN)	*1 M9NAV	*1 M9NA	○	○	○	○	○	○	○	○	IC回路	—			
	3線(PNP)	*1 M9PAV	*1 M9PA	○	○	○	○	○	○	○						
	2線	*1 M9BAV	*1 M9BA	○	○	○	○	○	○	○						
オート スイッチ	—	グロメット	有	3線(NPN相当)	24V	5V	—	A96V	A96	●	—	●	—	IC回路	—	
				2線				*2 A93V	A93	●	●	●	●	—	—	リレー、 PLC
				無				A90V	A90	●	—	●	—	—	—	IC回路

*1 耐水性向上タイプのオートスイッチは、上記型式の製品に取付可能ですが、それにより製品の耐水性性能を保证するものではありません。

上記型式での耐水性向上製品につきましては当社へご確認ください。

*2 2線リード線長さ1mタイプは、D-A93のみの対応となります。

※リード線長さ記号 0.5m……………無記号 (例) M9NV ※○印の無接点オートスイッチは受注生産となります。
 1m…………… M (例) M9NWM
 3m…………… L (例) M9NWL
 5m…………… Z (例) M9NWZ

※上記掲載機種以外にも、適用可能なオートスイッチがありますので詳細は、P.678をご参照ください。

※プリアイコネクタ付オートスイッチの詳細は、P.1648、1649をご参照ください。

※オートスイッチは同梱出荷(未組付)となります。

仕様



型式	空気圧(無給油)タイプ	
使用流体	空気	
保証耐圧力	1.0MPa	
最高使用圧力	0.7MPa	
最低使用圧力	0.08MPa	
周囲温度および使用流体温度	オートスイッチ無	-10℃～70℃(ただし凍結なきこと)
	オートスイッチ付	-10℃～60℃(ただし凍結なきこと)
ロッド先端ねじ	おねじ	
ストローク長さの許容差	+1.0 0	
使用ピストンスピード	50～500mm/s	

有効クッション長さ

チューブ内径(mm)	20	25	32
有効クッション長さ(mm)	6.6	6.7	7.7

標準ストローク表

チューブ内径(mm)	標準ストローク(mm)
20,25,32	20,30,40,50,60,70,80,90,100

中間ストロークにつきましては、受注生産となりますので、お問い合わせください。
製作可能最小ストロークは、20ストロークになります。

締付トルク／CUシリーズを取り付ける際には
下表をご参照ください。

チューブ内径 (mm)	六角穴付 ボルト径	適正締付トルク N・m
20、25	M5	5.10±10%
32	M6	8.04±10%

許容運動エネルギー

許容運動エネルギーにつきましては
P.672の「選定」を参照ください。

理論出力表

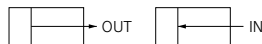

単位：N

チューブ内径(mm)	作動方向	使用圧力(MPa)		
		0.3	0.5	0.7
20	OUT	94.2	157	220
	IN	79.2	132	185
25	OUT	147	246	344
	IN	124	206	288
32	OUT	241	402	563
	IN	207	346	454

質量表

基本質量

単位:g

チューブ内径 (mm)	標準ストローク(mm)								
	20	30	40	50	60	70	80	90	100
20	186	208	230	252	274	296	318	340	362
25	289	323	357	391	425	459	493	527	561
32	464	512	560	608	656	704	752	800	848

割増質量

単位:g

チューブ内径(mm)	マグネット
20	5
25	6
32	11

モイスチャー コントロールチューブ IDK Series



小口径／短ストロークのアクチュエータは高頻度で作動させると条件により配管内に結露(水滴)が発生する場合があります。アクチュエータに配管するだけで結露の発生を防止します。詳細はBest Pneumatics No.⑥ IDK Seriesをご参照ください。

CUJ

CU

CQS

JCQ

CQ2

RQ

CQM

CQU

MU

D-□

-X□

技術資料

構造図

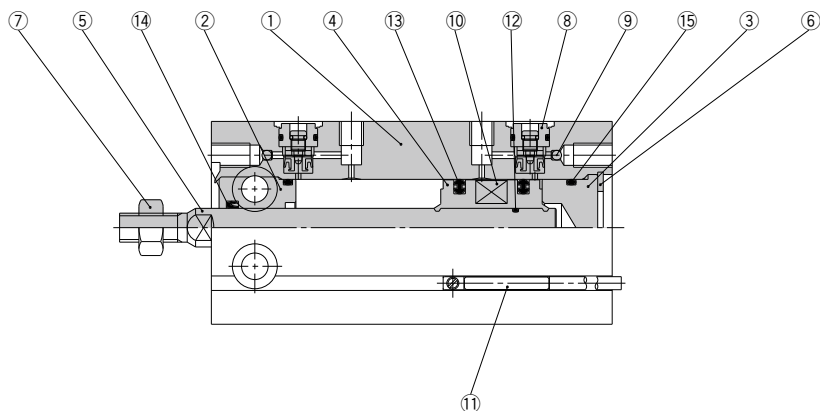

構成部品

番号	部品名	材質	個数	備考
1	シリンダチューブ	アルミニウム合金	1	硬質アルマイト
2	ロッドカバー	アルミニウム合金	1	硬質アルマイト
3	ヘッドカバー	アルミニウム合金	1	クロメート
4	ピストン	アルミニウム合金	1	クロメート
5	ピストンロッド	ステンレス鋼	1	
6	止め輪	炭素工具鋼	1	燐酸塩被膜
7	ロッド先端ナット	炭素鋼	1	クロメート
8	クッションニードルアセンブリ	—	(2)	
9	硬球	炭素鋼	2	
10	磁石	—	1	
11	オートスイッチ	—	(2)	
12	ピストンガスケット	NBR	1	
13	ピストンパッキン	NBR	2	
14	ロッドパッキン	NBR	1	
15	ガスケット	NBR	1	

交換部品/パッキンセット

チューブ内径	手配番号	内容
φ20	CU20A-PS	上記番号⑬、⑭、⑮のセット
φ25	CU25A-PS	
φ32	CU32A-PS	

※パッキンセット⑬、⑭、⑮が1セットとなっておりますので、各チューブの手配番号にて手配してください。
 ※パッキンセットにはグリースバック(10g)が付属されます。
 グリースバックのみ必要な場合は下記品番にて手配してください。
 グリース品番:GR-S-010(10g)

外形寸法図

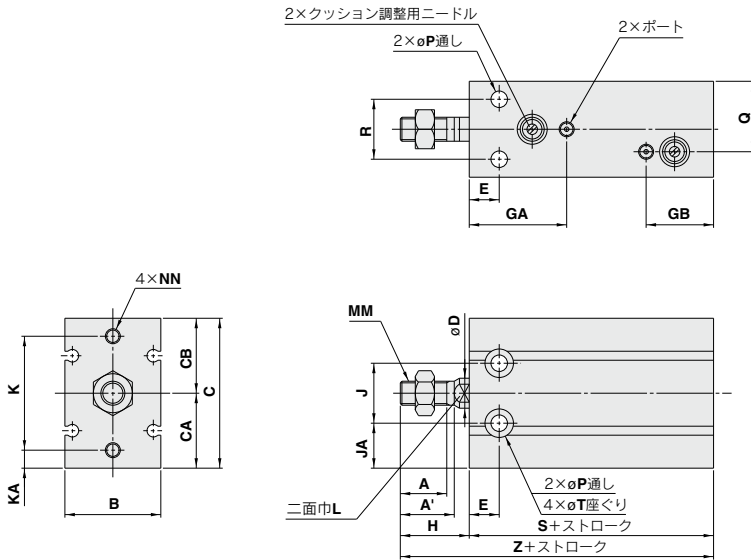

チューブ内径 (mm)	ポート	A	A'	B	C	CA	CB	D	E	GA	GB	H	J	JA
20	M5×0.8	12	14	26	42	20	22	8	9	29	27	19	16	12
25	M5×0.8	15.5	18	32	50	25	25	10	10	32.5	22.5	23	20	15
32	1/8	19.5	22	40	62	31	31	12	11	35	25	27	24	19

チューブ内径 (mm)	K	KA	L	MM	NN	P	Q	R	T	S	Z	標準ストローク
20	30	5	6	M6×1.0	M5×0.8深さ8	5.5	13	16	9.3深さ8	53	72	
25	38	6	8	M8×1.25	M5×0.8深さ8	5.5	23.5	20	9.3深さ9	51.5	74.5	20,30,40,50,60, 70,80,90,100
32	48	7	10	M10×1.25	M6×1.0深さ9	6.6	29	24	11深さ11.5	56	83	

ロッド先端ナット/付属品

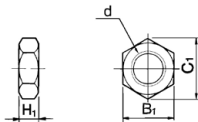

材質:炭素鋼

部品品番	適用チューブ 内径(mm)	d	H ₁	B ₁	C ₁
NT-015A	20	M6×1.0	5	10	11.5
NT-02	25	M8×1.25	5	13	15.0
NT-03	32	M10×1.25	6	17	19.6

CUJ

CU

CQS

JCQ

CQ2

RQ

CQM

CQU

MU

D-□

-X□

技術
資料

オートスイッチ取付

オートスイッチ適正取付位置(ストロークエンド検出時)および取付高さ

D-A9□型
D-M9□型
D-M9□W型
D-M9□A型

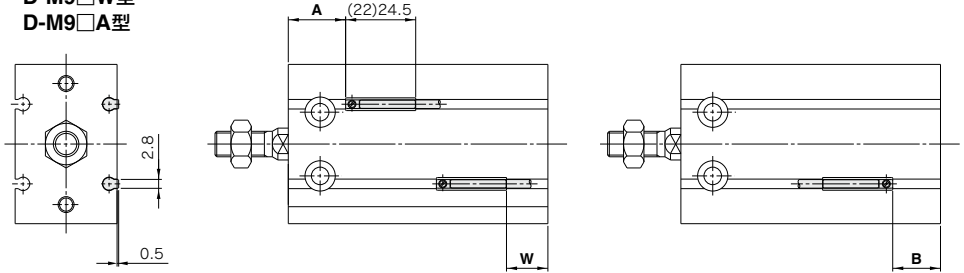

()内数値はD-A96の寸法です

D-A9□V型
D-M9□V型
D-M9□WV型
D-M9□AV型

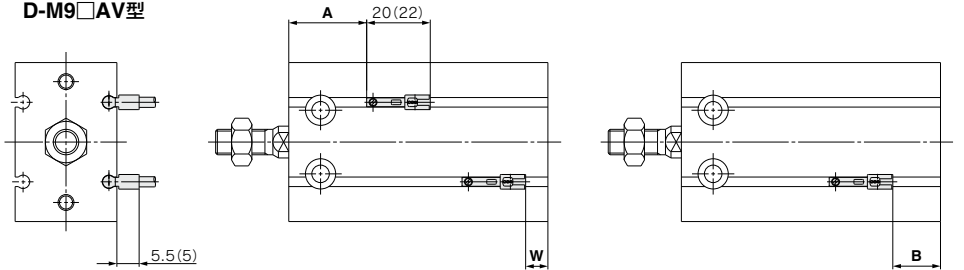

()内数値はD-M9□V,D-M9□WVの寸法です

チューブ内径 (mm)	D-A9□・D-A9□V			D-M9□・D-M9□W			D-M9□V・D-M9□WV			D-M9□A			D-M9□AV		
	A	B	W	A	B	W	A	B	W	A	B	W	A	B	W
20	18	15	13(10.5)	22	19	9	22	19	11	22	19	11	22	19	13
25	20	11	9(6.5)	24.5	15	5	24.5	15	7	24.5	15	7	24.5	15	9
32	22.5	13.5	11.5(9)	26.5	17.5	7.5	26.5	17.5	9.5	26.5	17.5	9.5	26.5	17.5	11.5

注1) 上表の値はストロークエンド検出におけるオートスイッチの取付位置に対する目安です。
実際の設定においてはオートスイッチの作動状態を確認の上、調整願います。

注2) 表中Wの()内数値はD-A90、A93の寸法です。

動作範囲

オートスイッチ型式	チューブ内径 (mm)		
	20	25	32
D-A9□,A9□V	11	12.5	14
D-M9□,M9□V D-M9□W,M9□WV D-M9□A,M9□AV	7	7	7.5

※応差を含めためやすであり、保証するものではありません。
(ばらつき±30%程度)
周囲の環境により大きく変化する場合があります。

オートスイッチ溝位置

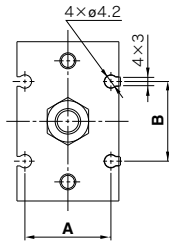

チューブ内径(mm)	A	B
20	21	23
25	27	25
32	35	27

(mm)

近接して設置する際のご注意について

オートスイッチ付きフリーマウントシリンダで、取付けピッチが表に示す寸法未満ではオートスイッチが誤動作する恐れがあるためそれ以上の間隔をとってください。止むを得ず表記寸法未満でご使用の場合は、シールドする必要がありますので鉄板や、磁気シールド板(MU-S025)をオートスイッチに近接するシリンダの相対する位置に貼付してください。(詳細はお問合せください)シールド板を使用しないと、オートスイッチの誤作動の原因となります。

別売のシールド板(MU-S025)の寸法を参考に示します。

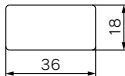

材質：フェライト系ステンレス鋼、厚さ：0.3mm
表面は糊加工済にてシリンダへの貼り付けが可能です。

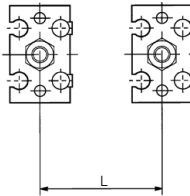

チューブ内径 (mm)	取付けピッチ L(mm)
20	40
25	46
32	56

CUJ

CU

CQS

JCQ

CQ2

RQ

QQM

CQU

MU

D-□

-X□

技術
資料



CU Series / 製品個別注意事項

ご使用前に必ずお読みください。
安全上のご注意につきましては後付50、アクチュエータ/共通注意事項、オートスイッチ/
共通注意事項につきましてはP.3~12をご確認ください。

止め輪の着脱

⚠ 注意

- ① 取付け、取外しは適正なプライヤ(C形止め輪取付工具)にて行ってください。
- ② 適正なプライヤ(C形止め輪取付工具)をご使用した場合でも、プライヤ(C形止め輪取付工具)の先端部から外れ、止め輪が飛出し人体および周辺機器に損害を与えてしまう恐れがありますので注意してください。また、取付けの際には確実に止め輪溝に入っているか確認してからエアを供給してください。

取付け

⚠ 注意

- ① 取付けの際には下表をご参照ください。

締付トルク

チューブ内径 (mm)	六角穴付ボルト径 (mm)	適正締付トルク N·m
20、25	M5	5.10±10%
32	M6	8.04±10%

選定

⚠ 注意

- ① シリンダはストロークエンドまで作動させてください。外部ストップパやクランプワークによってストロークが制限されますと、十分な緩衝や消音効果がえられないことがあります。
- ② 荷荷質量、最大速度の制限範囲(グラフ1)を厳守してください。なお、この制限範囲は、シリンダをストロークエンドまで作動させ、かつ、適正なクッションニードルの調整が行われることを条件とするものです。制限範囲を超えて使用されますと過度な衝撃が発生し、機械の損傷の原因になることがあります。

グラフ1

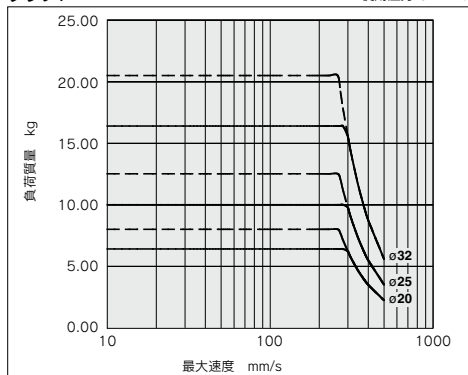

選定

⚠ 注意

- ③ クッションストローク中に十分に運動エネルギーを吸収させ、ストロークエンドのピストン衝突時に過大な運動エネルギーが残らないようにクッションニードルを調整してください。

調整が不十分で、過大な運動エネルギー(表1以上)を残したままストロークエンドに衝突させますと、過度な衝撃が発生し、機械の損傷の原因になることがあります。

表1. ピストン衝突時の許容運動エネルギー 単位: [J]

	20	25	32
使用ピストン速度	50~500mm/s		
許容運動エネルギー	0.055	0.09	0.15

⚠ 注意

- ④ ピストンロッドへの横荷重の制限範囲(グラフ2)を厳守してください。

制限範囲を超えて使用されますと、機械の寿命低下や損傷の原因になることがあります。

ロッド先端横荷重(グラフ2)

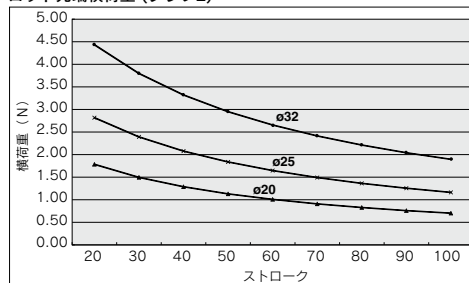

クッションニードルの調整

⚠ 注意

- ① クッションニードルの調整範囲は全閉位置から下記回転以内としてください。

	回転数
$\phi 20 \sim \phi 32$	2.5回転以内

クッションニードルを調整する場合にはマイナス精密ドライバ3mmをご使用ください。クッションニードルの調整範囲は全閉位置から開度を上表の範囲までとしてください。クッションニードルは抜け止め機構によりはずれないようになっていますが、上表以上に無理に回しますと作動中に飛び出す恐れがありますのでご注意ください。

真空用フリーマウントシリンダ

ZCUK Series

エアシリンダ + 真空パッド のニーズに応える ロッドに真空用通路を設けたフリーマウントシリンダ。

CUKシリンダのロッドに真空用通路を設け、真空パッドのロッド先端取付を可能にしました。

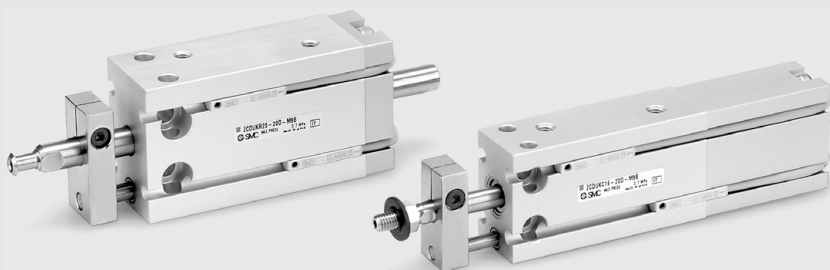

ロッド先端部に真空用配管スペースが不要。

真空用パッド囲りがすっきりまとまります。

●ロッド回り止め●

ガイドを標準装備
ロッド不回転精度
(無負荷: 回り止めプレート側
ロッド引込時)

φ10, φ16 ±0.8°
φ20, φ25, φ32 ±0.5°

ピストンロッドは中空ロッドのため、
横方向への荷重は、ピストンロッド
の曲りや破損の原因となります。

●真空パッド(パッド径: φ2~φ50)●

〈縦方向めねじ〉

〈おねじ〉

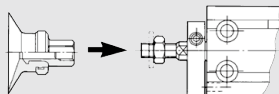

〈直接取付形〉

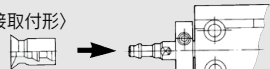

〈バープ継手〉

●オートスイッチ

有接点オートスイッチ:
D-A9□型 (キャブタイヤコード、横取出し)
D-A9□V型 (キャブタイヤコード、縦取出し)

無接点オートスイッチ:
D-M9□型・D-M9□W型 (キャブタイヤコード、
横取出し)
D-M9□V型・D-M9□WV型 (キャブタイヤコード、
縦取出し)

●真空側配管方法

キャブ配管

真空側のピストンロッドが外部にでません。
また、ピストン作動時に真空取出チューブは動きません。
真空ポート圧力範囲: -101kPa~0.6MPa
真空破壊時のみ、加圧してください。その際、シリンダ
使用圧力以下でご使用ください。

ロッド配管

キャブ配管に比べ、軽量
エアブロー用にも使用可能
真空ポート圧力範囲: -101kPa~0.6MPa



CUJ

CU

CQS

JCQ

CQ2

RQ

QQM

QQU

MU

D-□

-X□

技術
資料

真空用フリーマウントシリンダ

ZCUK Series

型式表示方法

基本形 ZCUK C 16 □ - 20 D

オートスイッチ付 ZCDUK C 16 □ - 20 D - M9BW □

オートスイッチ追記号
無記号 2ヶ付
S 1ヶ付

磁石内蔵

タイプ

(真空側配管方法) / (ロッド先端形状)

C キャップ配管/おねじ
D キャップ配管/パッド直接取付
Q ロッド配管/おねじ
R ロッド配管/パッド直接取付

チューブ内径

10 10mm
16 16mm
20 20mm
25 25mm
32 32mm

ポートねじの種類

記号	種類	チューブ内径
無記号	M5×0.8 Rc1/8	φ10, φ16, φ20, φ25
TN	NPT1/8	φ32
TF	G1/8	φ32

注) ロッド配管(Q, R)の場合, TF(G1/8)の設定はありません。

動作方式
D 複動形

オートスイッチ
無記号 オートスイッチなし

※オートスイッチの品番につきましては、下表をご参照ください。

磁石内蔵シリンダの型式

磁石内蔵でオートスイッチなしの場合、オートスイッチの種類を表示記号は無記号になります。(例)ZCDUKC20-20D

シリンダ標準ストローク(mm)

10, 16	5, 10, 15, 20, 25, 30
20, 25, 32	5, 10, 15, 20, 25, 30, 40, 50

適用オートスイッチ/オートスイッチ単体の詳細仕様は、P.1575~1701をご参照ください。

種類	特殊機能	リード線 取出し	表示 灯	配線(出力)	負荷電圧		オートスイッチ品番		リード線長さ(m)			プリアイコネクタ	適用負荷	
					DC	AC	縦取出し	横取出し	0.5 (無形)	1 (M)	3 (L)			5 (Z)
オート スイッチ	診断表示(2色表示)	グロメット	有	3線(NPN)	24V	5V, 12V	—	M9NV	M9N	●	●	○	○	IC回路
				3線(PNP)				M9PV	M9P	●	●	○	○	
				2線				M9BV	M9B	●	●	○	○	
	耐水性向上品(2色表示)	グロメット	有	3線(NPN)	24V	5V, 12V	—	M9NVW	M9NW	●	●	○	○	リレー、 PLC
				3線(PNP)				M9VW	M9W	●	●	○	○	
				2線				M9VWV	M9WV	●	●	○	○	
有接点 スイッチ	—	グロメット	有	3線(NPN)	24V	5V	—	M9NAV	M9NA	○	○	○	○	IC回路
				3線(PNP)				M9PAV	M9PA	○	○	○	○	
				2線				M9BAV	M9BA	○	○	○	○	
有接点 スイッチ	—	グロメット	無	3線(NPN相当)	24V	12V	100V 100V以下	A96V	A96	●	●	—	—	IC回路
				2線				A93V	A93	●	●	—	—	
				2線				A90V	A90	●	●	—	—	

※1 耐水性向上タイプのオートスイッチは、上記型式の製品に取付可能ですが、それにより製品の耐水性を保证するものではありません。

※2 リード線長さ1mタイプは、D-A93のみ対応となります。

※3 リード線長さ記号 0.5m.....無記号 ※4 印の無接点オートスイッチ ※5 プリアイコネクタ付オートスイッチの詳細は、P.1648, 1649をご参照ください。
1m..... M (例) M9NVW ※6 A93Vは受注生産となります。 ※7 オートスイッチは同梱出荷(未組付)となります。
3m..... L (例) M9NVL
5m..... Z (例) M9NVZ

真空用パッド/型式表示方法 注) シリンダとパッドの組み合わせにつきましては、P.676の「シリンダ型式-適用パッド」をご参照ください。

●ロッド先端おねじの場合

ZPT 02 U N - B4

パッド径(mm)

02 φ2
04 φ4
06 φ6
08 φ8
10 φ10
13 φ13
16 φ16
20 φ20
25 φ25
32 φ32
40 φ40
50 φ50

真空取出口(取付接続ねじと兼用)

記号	ねじ径	φ2~φ8	φ10~φ16	φ20~φ32	φ40~φ50
B4	M4×0.7	●	—	—	—
B5	M5×0.8	●	—	—	—
B6	M6×1	—	●	—	—
B8	M8×1.25	—	—	●	—
B10	M10×1.25	—	—	●	●

材質

N	NBR
S	シリコンゴム
U	ウレタンゴム
F	フッ素ゴム
GN	導電性NBR(φ2~φ16のみ)
GS	導電性シリコンゴム(φ2~φ16のみ)

パッド形状
(適用は表①をご参照ください)

U	平形
C	平形リブ付
D	深形
B	ベロウ形

●パッド直接取付の場合

ZP 04 U N - X11

パッド径(mm)

02 φ2
04 φ4
06 φ6
08 φ8
10 φ10
13 φ13
16 φ16
20 φ20
25 φ25
32 φ32
40 φ40
50 φ50

追記号

記号	適用シリンダ 型式
X11	ZC(D)UKR10
無記号	ZC(D)UKR16~32

注) -X11のパッドは、径がφ2~φ8で形状は平形のみです。

材質

N	NBR
S	シリコンゴム
U	ウレタンゴム
F	フッ素ゴム
GN	導電性NBR(φ2~φ16のみ)
GS	導電性シリコンゴム(φ2~φ16のみ)

パッド形状
(-X11は除く)

U	平形
C	平形リブ付
D	深形
B	ベロウ形 (-X11は除く)

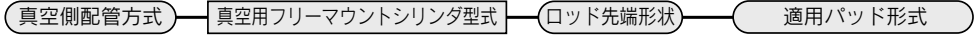

詳細仕様はP.676をご参照ください。

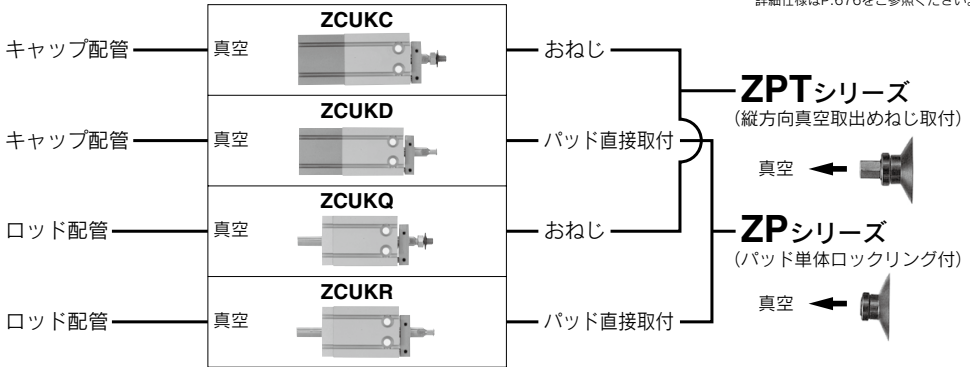

仕様

チューブ内径 (mm)	φ10	φ16	φ20	φ25	φ32
使用流体	空気				
保証耐圧力	1.05MPa				
最高使用圧力	0.7MPa				
最低使用圧力	0.13MPa		0.11MPa		
真空ポート圧力	-101kPa~0.6MPa 注) (真空破壊時0~0.6MPa)				
周囲温度および使用流体温度	オートスイッチ無: -10℃~+70℃ (ただし オートスイッチ付: -10℃~+60℃ (凍結なきこと))				
給油	無給油				
使用ピストン速度	50~500mm/s				
クッション	両側ラパークッション				
ストローク長さの許容差	+1.0				
ロッド先端ねじの有無	あり、なし(パッド直接取付形)				
支持形式	基本形				
適用パッド	詳細はP.676をご参照ください				

注) キャップタイプの場合は、真空破壊時のみ加圧してください。その際、真空破壊圧力は、シリンダ使用圧力以下でご使用ください。

ロッド不回転精度(無負荷・回り止めプレート側ロッド引込時)

チューブ内径 (mm)	φ10	φ16	φ20	φ25	φ32
ロッド不回転精度	±0.8°		±0.5°		

⚠ 製品個別注意事項

ご使用の前に必ずお読みください。安全上のご注意につきましては後付50、アクチュエータ/共通注意事項、オートスイッチ/共通注意事項につきましてはP.3~12をご確認ください。

⚠ 注意

- ① 回り止めプレートとシリンダチューブのすき間に指を入れないでください。ピストンロッドの引込み時に、回り止めプレートとシリンダチューブとの間で指を挟む可能性がありますので、絶対に指を入れないでください。シリンダに指を挟まれた場合、シリンダ出力が大きいため人体に傷害を与える恐れがありますので、指を挟まないようにご注意ください。
- ② ピストンロッドに回転トルクが掛からないようにしてください。止むを得ない場合は、下表の許容回転トルク以下でご使用ください。
- ③ ピストンロッド先端にワークを固定する際には、ピストンロッドが最終端まで引込んだ状態で、ピストンロッドにトルクが掛からないように締付けてください。
- ④ シリンダを取付ける際には、下表の範囲内にて締付けてください。

適正締付トルク

チューブ内径 (mm)	六角穴付ボルト径 (mm)	適正締付トルク N・m
φ10	M3	1.08 ± 10%
φ16	M4	2.45 ± 10%
φ20, φ25	M5	5.10 ± 10%
φ32	M6	8.04 ± 10%

許容回転トルク

チューブ内径 (mm)	φ10	φ16	φ20	φ25	φ32
許容回転トルク (N・m)	0.02	0.04	0.10	0.15	0.20

モイスチャーコントロールチューブ IDK Series

小口径/短ストロークのアクチュエータは高頻度で作動させると条件により配管内に結露(水滴)が発生する場合があります。アクチュエータに配管するだけで結露の発生を防止します。詳細はBest Pneumatics No.⑥ IDK Seriesをご参照ください。

CUJ

CU

CQS

JCQ

CQ2

RQ

CQM

CQU

MU

D-□

-X□

技術資料

ZCUK Series

標準ストローク

適用シリンダ ストローク(mm)	複数 片ロッド形、ロッド回り止め形							
	ストローク(mm)							
チューブ内径(mm)	5	10	15	20	25	30	40	50
10	●	●	●	●	●	●	—	—
16	●	●	●	●	●	●	—	—
20	●	●	●	●	●	●	●	●
25	●	●	●	●	●	●	●	●
32	●	●	●	●	●	●	●	●

取付方法

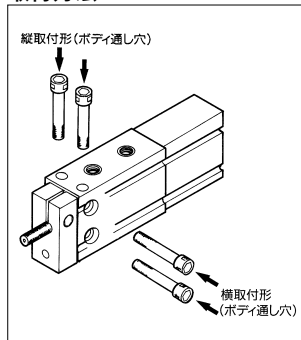

シリンダの理論出力表／複動形

単位: N

チューブ内径 (mm)	ロッド径 (mm)	受圧面積 (mm ²)	使用圧力 (MPa)		
			0.3	0.5	0.7
10	4	66.0	19.8	33	46.2
16	6	172	51.6	86	121
20	8	264	79.2	132	185
25	10	412	124	206	289
32	12	691	207	346	484

オートスイッチ取付可能最小ストローク

オートスイッチ 取付数	適用オートスイッチ型式		
	D-A9□・D-A9□V	D-M9□・D-M9□V	D-M9□W・D-M9□WV
1ヶ付	5	5	5
2ヶ付	10	5	10

シリンダ型式—適用パッド

●ロッド先端おねじの場合

パッドはZPTシリーズ(縦方向真空取出・めねじ取付)をご使用ください。

シリンダ 型式	内径 (mm)	パッド(ZPT02~50□□-B4~10)										ねじ径			
		2	4	6	8	10	13	16	20	25	32		40	50	
ZCUKC	10	●	●	●	●	—	—	—	—	—	—	—	—	—	M4×0.7
ZCUKQ	16	●	●	●	●	—	—	—	—	—	—	—	—	—	M5×0.8
ZCDUKC	20	—	—	—	●	●	●	●	●	—	—	—	—	—	M6×1.0
ZCDUKQ	25	—	—	—	—	—	—	—	—	●	●	●	●	—	M8×1.25
	32	—	—	—	—	—	—	—	—	●	●	●	●	—	M10×1.25

●パッド直接取付の場合

パッドはZPシリーズ(パッド単体)をご使用ください。

シリンダ 型式	内径	パッド(ZP02~50□□)													
		2	4	6	8	10	13	16	20	25	32	40	50		
ZCUKD	10 注1)	●	●	●	●	—	—	—	—	—	—	—	—	—	—
ZCUKR	16	●	●	●	●	—	—	—	—	—	—	—	—	—	—
ZCDUKD	20	—	—	—	—	●	●	●	●	—	—	—	—	—	—
ZCDUKR	25	—	—	—	—	—	—	—	—	●	●	●	●	—	—
	32	—	—	—	—	—	—	—	—	—	—	—	—	●	●

注1) ZC(D)UKR10をご使用になる場合、パッドはZP02~08□□-X11をご使用ください。パッド形状は平形のみです。

オートスイッチ溝位置

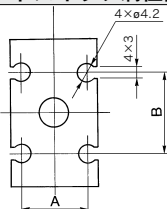

チューブ内径	A	B
10	10.3	13
16	15	18
20	21	23
25	27	25
32	35	27

オートスイッチ取付①

オートスイッチ適正取付位置(ストロークエンド検出時)および取付高さ

D-M9□型
D-M9□W型
D-M9□A型
D-A9□型

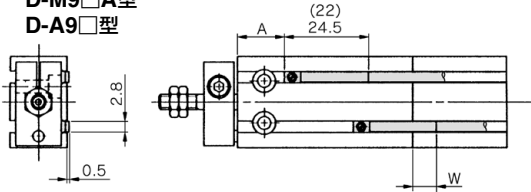

()内数値はD-A96の寸法です。

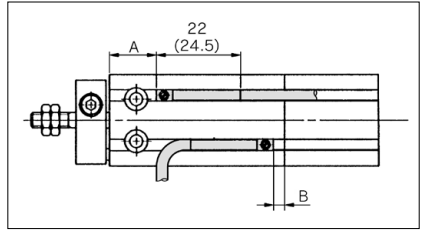

D-M9□V型
D-M9□WV型
D-M9□AV型
D-A9□V型

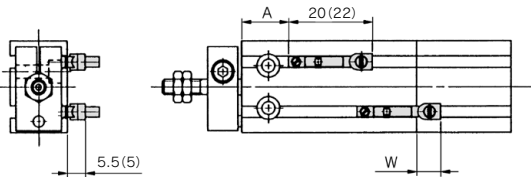

()内数値はD-A9□Vの寸法です。

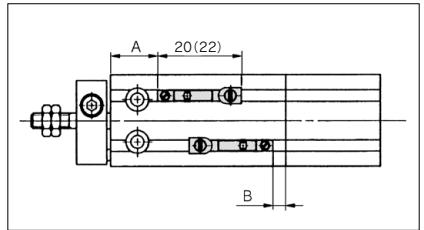

チューブ内径 (mm)	D-A9□・D-A9□V		D-M9□・D-M9□W			D-M9□V・D-M9□WV			D-M9□A			D-M9□AV			
	A	B	W	A	B	W	A	B	W	A	B	W	A	B	W
10	12.5	3	-1.5(1)	16.5	7.5	2.5	16.5	7.5	0.5	16.5	7.5	4.5	16.5	7.5	2.5
16	16	4	-2(0.5)	20	8	1.5	20	8	0	20	8	3.5	20	8	2
20	20	6	-4(-1.5)	24	10	0	24	10	-2	24	10	2	24	10	0
25	22.5	7	-5.5(-3)	26.5	11.5	-1.5	26.5	11.5	-3.5	26.5	11.5	0.5	26.5	11.5	-1.5
32	23.5	8	-6.5(-4)	27.5	12.5	-2.5	27.5	12.5	-4.5	27.5	12.5	-0.5	27.5	12.5	-2.5

- 注1) 上表の値はストロークエンド検出におけるオートスイッチの取付位置に対する目安です。実際の設定においてはオートスイッチの作動状態を確認の上、調整願います。
- 注2) 表中Wのマイナス表示寸法の場合、シリンダ本体端より内側への取付となります。
- 注3) ストロークおよび10ストロークの場合、動作範囲の関係でオートスイッチがOFFしない時や2ヶのオートスイッチが同時にONする場合があります。設定の際には上表の値より1~4mm程度外側に設定した上で、オートスイッチが正常に動作するか動作検査(1ヶ付の場合…確実にオン、オフする事。2ヶ付の場合…2ヶのオートスイッチのオンの確認)を実施してください。
- 注4) 表中Wの()内数値はD-A90, A93の寸法です。

動作範囲

オートスイッチ型式	チューブ内径 (mm)				
	10	16	20	25	32
D-A9□、A9□V	6	9	11	12.5	14
D-M9□、M9□V D-M9□W、M9□WV D-M9□A、M9□AV	4	5	7	7	7

※ 応差を含めためやすであり、保証するものではありません。(ばらつき±30%程度) 周囲の環境により大きく変化する場合があります。

CUJ

CU

CQS

JCQ

CQ2

RQ

CQM

CQU

MU

D-□

-X□

技術
資料

オートスイッチ取付②

オートスイッチ取付方法

近接して設置する際のご注意について

オートスイッチ付きフリーマウントシリンダで、取付けピッチが下表に示す寸法未満ではオートスイッチが誤動作する恐れがあるのでそれ以上の間隔をとってください。止む得ず下記寸法未満でご使用の場合は、シールドする必要がありますので鉄板や、磁気シールド板 (MU-S025) をオートスイッチに近接するシリンダの相対する位置に貼付してください。(詳細はお問合せください。)

シールド板を使用しないと、オートスイッチの誤動作の原因となります。

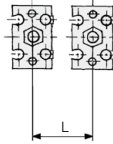

チューブ内径(mm)	取付けピッチ L(mm)
10	20
16	33
20	40
25	46
32	56

シールド板(MU-S025)の寸法



材質：フェライト系ステンレス鋼、厚さ：0.3mm
裏面は粗加工済にてシリンダへの貼り付けが可能です。

質量表

基本形／オートスイッチ付 () 内数値はオートスイッチD-A93付の場合

単位:g

型式	チューブ内径 (mm)	シリンダストローク(mm)							
		5	10	15	20	25	30	40	50
ZC(D)UKC	10	63 (68)	69 (79)	75 (85)	81 (91)	87 (97)	93 (103)	—	—
	16	103 (128)	115 (145)	127 (157)	139 (169)	151 (181)	163 (193)	—	—
	20	180 (214)	204 (244)	228 (267)	252 (292)	276 (316)	300 (340)	348 (388)	396 (436)
	25	304 (358)	343 (402)	382 (441)	421 (480)	460 (519)	499 (558)	577 (636)	655 (714)
	32	514 (587)	574 (652)	634 (712)	694 (772)	754 (832)	814 (892)	934 (1012)	1054 (1132)
ZC(D)UKQ	10	49 (54)	53 (63)	57 (67)	61 (71)	65 (75)	69 (79)	—	—
	16	79 (104)	86 (116)	93 (123)	100 (130)	107 (137)	114 (144)	—	—
	20	145 (179)	159 (198)	173 (212)	187 (226)	201 (240)	215 (254)	243 (282)	271 (310)
	25	259 (313)	279 (338)	299 (358)	319 (378)	339 (398)	359 (418)	399 (458)	439 (498)
	32	421 (494)	451 (529)	481 (559)	511 (589)	541 (619)	571 (649)	631 (709)	691 (769)

型式表示方法に記載の適用オートスイッチ以外にも下記オートスイッチの取付が可能です。

※無接点オートスイッチには、プリワイヤコネクタ付もあります。詳細は、P.1648、1649をご参照ください。

※ノーマールクローズ (NC=b接点) 無接点オートスイッチ (D-F9G、F9H型) もありますので、詳細は、P.1593をご参照ください。

構造図

キャップ配管・おねじタイプ **ZC(D)UKC**

φ10

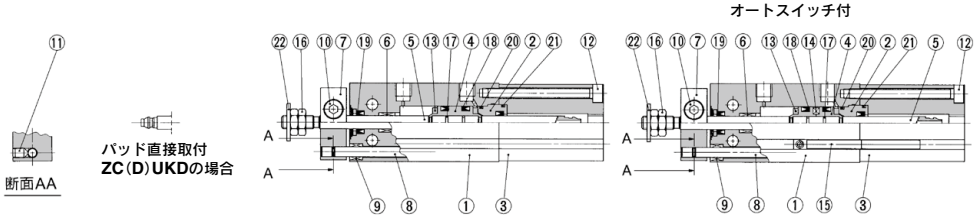

φ16～φ32

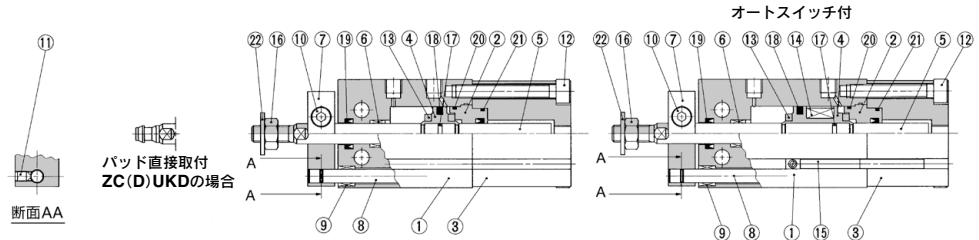

構成部品

番号	名称	材質	備考
1	シリンダチューブ	アルミニウム合金	硬質アルマイト
2	ロッドカバー-B	アルミニウム合金	クロメート
3	キャップ	アルミニウム合金	アルマイト
4	ピストン	アルミニウム合金	クロメート
5	ピストンロッド	ステンレス鋼	
6	プッシュ	軸受合金	
7	プレート	アルミニウム合金	ニッケルめっき
8	ガイドロッド	ステンレス鋼	
9	プッシュ	軸受合金	
10	六角穴付ボルト	炭素鋼	クロメート
11	六角穴付止めねじ	炭素鋼	クロメート
12	六角穴付ボルト	炭素鋼	ニッケルめっき

構成部品

番号	名称	材質	備考
13	ダンパー	ウレタン	
14	磁石	—	
15	オートスイッチ	—	
16	ロッド先端ナット	炭素鋼	クロメート
17	ピストンガスケット	NBR	
*18	ピストンパッキン	NBR	
*19	ロッドパッキン		
*20	ガスケット		
*21	キャップ用ガスケット	圧延鋼板・NBR	
22	シールワッシャ		

交換部品/パッキンセット

キャップ配管

手配番号	チューブ内径/部品品番				
	φ10	φ16	φ20	φ25	φ32
	ZCU10-PS	ZCU16-PS	ZCU20-PS	ZCU25-PS	ZCU32-PS

※パッキンセット⑱、⑲、⑳、㉑が一式となっていますので、各チューブの手配番号にて手配してください。

※パッキンセットにはグリースパック(10g)が付属されます。

グリースパックのみ必要な場合は下記品番にて手配してください。

グリース品番:GR-S-010(10g)

CUJ

CU

CQS

JCQ

CQ2

RQ

QQM

CQU

MU

D-□

-X□

技術資料

ZCUK Series

構造図

ロッド配管・おねじタイプ ZC(D)UKQ

φ10

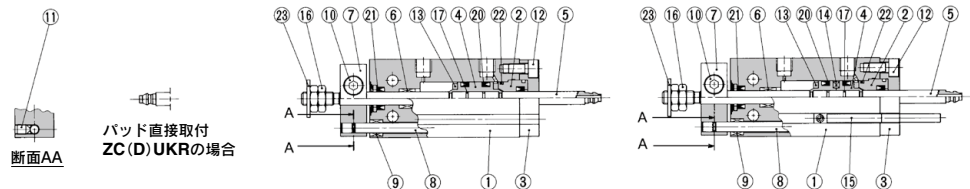

φ16~φ32

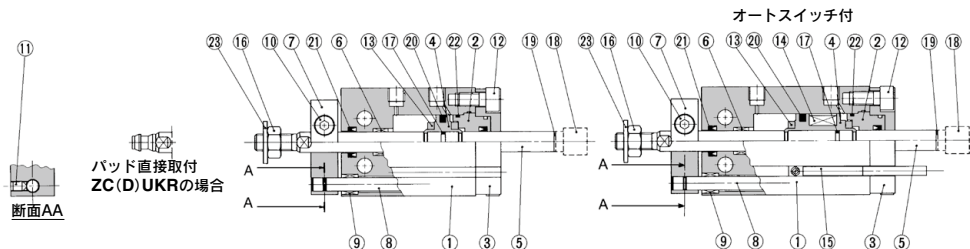

構成部品

番号	名称	材質	備考
1	シリンダチューブ	アルミニウム合金	硬質アルマイト
2	ロッドカバー-B	アルミニウム合金	クロメート
3	ロッドカバー押え板	アルミニウム合金	アルマイト
4	ピストン	アルミニウム合金	クロメート
5	ピストンロッド	ステンレス鋼	
6	プッシュ	軸受合金	
7	プレート	アルミニウム合金	ニッケルめっき
8	ガイドロッド	ステンレス鋼	
9	プッシュ	軸受合金	
10	六角穴付ボルト	炭素鋼	クロメート
11	六角穴付止めねじ	炭素鋼	クロメート
12	六角穴付ボルト	炭素鋼	ニッケルめっき

構成部品

番号	名称	材質	備考
13	ダンパー	ウレタン	
14	磁石	—	
15	オートスイッチ	—	
16	ロッド先端ナット	炭素鋼	クロメート
17	ピストンガスケット	NBR	
18	ソケット	炭素鋼	φ16のみ
19	ガスケット		φ16のみ
*20	ピストンパッキン	NBR	
*21	ロッドパッキン		
*22	ガスケット		
23	シールワッシャ	圧延鋼板・NBR	

交換部品／パッキンセット

ロッド配管

手配番号	チューブ内径/部品品番				
	φ10	φ16	φ20	φ25	φ32
	CUW10D-PS	CUW16D-PS	CUW20D-PS	CUW25D-PS	CUW32D-PS

※パッキンセット②、③、④が一式となっておりますので、各チューブの手配番号にて手配してください。

※パッキンセットにはグリースパック(10g)が付属されます。

グリースパックのみ必要な場合は下記品番にて手配してください。

グリース品番:GR-S-010(10g)

真空側配管:キャップ配管ロッド先端形状:おねじ

ZC(D)UKC チューブ内径—ストローク**D**

φ10

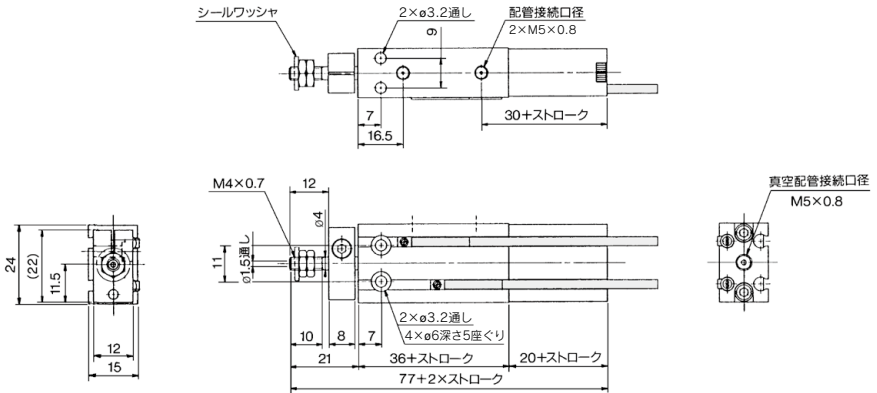

φ16~φ32

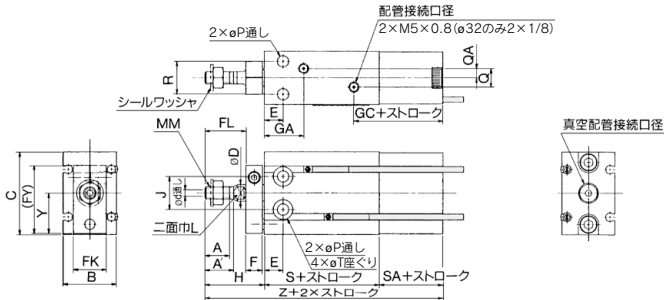

型式	管接続口径		ストローク範囲 (mm)	A	A'	B	C	φd	φD	E	F	FK	FL	FY	GA	GC
	エア配管ポート	真空配管ポート														
ZC(D)UKC16	M5×0.8	M5×0.8	5~30	11	12.5	20	32	2	6	7	8	13	17	28	16.5	31
ZC(D)UKC20	M5×0.8	1/8	5~50	12	14	26	40	3	8	9	8	16	20	33	19	33.5
ZC(D)UKC25	M5×0.8	1/8	5~50	15.5	18	32	50	4	10	10	10	20	22	43.5	21.5	34
ZC(D)UKC32	1/8	1/8	5~50	19.5	22	40	62	5	12	11	12	24	29	51.5	23	34.5

型式	H	J	L	MM	φP	Q	QA	R	S	SA	φT	Y	Z
ZC(D)UKC16	26	14	5	M5×0.8	4.5	4	2	12	30(40)	19.5	7.6深さ6.5	15.5	75.5(85.5)
ZC(D)UKC20	29	16	6	M6×1.0	5.5	9	4.5	16	36(46)	21	9.3深さ9	19.5	86(96)
ZC(D)UKC25	33	20	8	M8×1.25	5.5	9	4.5	20	40(50)	21	9.3深さ8	24.5	94(104)
ZC(D)UKC32	42	24	10	M10×1.25	6.6	13.5	4.5	24	42(52)	22	11深さ11.5	30.5	106(116)

()内寸法は、オートスイッチ付の場合 注1)ZCUK16-5Dの場合は、14.5mmとなります。

- CUJ
- CU**
- CQS
- JCQ
- CQ2
- RQ
- CQM
- CQU
- MU

- D-□
- X□
- 技術資料

ZCUK Series

真空側配管:キャップ配管ロッド先端形状:パッド直接取付

ZC(D)UKD チューブ内径 - ストローク D

φ10

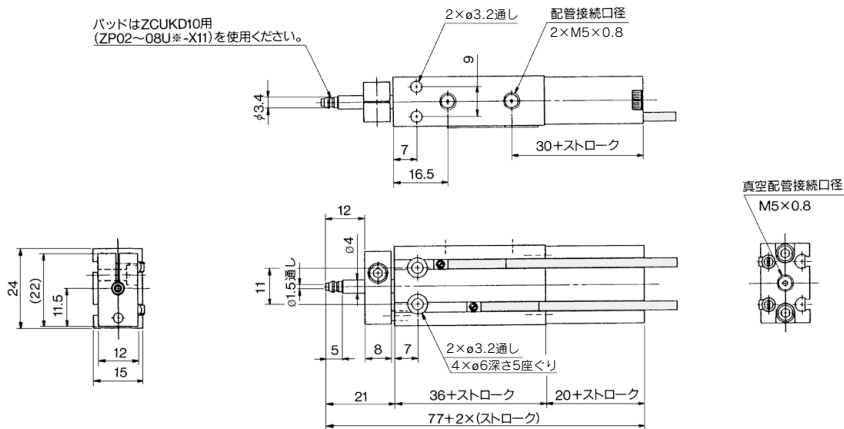

φ16~φ32

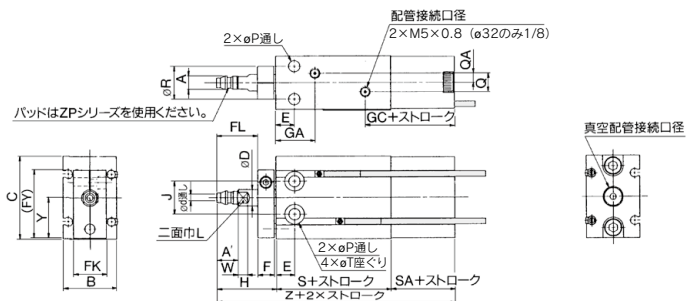

型式	管接続口径		ストローク範囲 (mm)	φA	A'	B	C	φd	φD	E	F	FK	FL	FY	GA	GC
	エア配管ポート	真空配管ポート														
ZC(D)UKD16	M5×0.8	M5×0.8	5~30	5	7	20	32	2	6	7	8	13	17	28	16.5 ^{*)}	31
ZC(D)UKD20	M5×0.8	1/8	5~50	6.6	8	26	40	3	8	9	8	16	20	33	19	33.5
ZC(D)UKD25	M5×0.8	1/8	5~50	8	9	32	50	4	10	10	10	20	22	43.5	21.5	34
ZC(D)UKD32	1/8	1/8	5~50	11.5	10.5	40	62	5	12	11	12	24	29	51.5	23	34.5

型式	H	J	L	φP	Q	QA	R	S	SA	φT	W	Y	Z
ZC(D)UKD16	26	14	5	4.5	4	2	12	30(40)	19.5	7.6深さ6.5	3.5	15.5	75.5(85.5)
ZC(D)UKD20	29	16	6	5.5	9	4.5	16	36(46)	21	9.3深さ8	5	19.5	86(96)
ZC(D)UKD25	33	20	8	5.5	9	4.5	20	40(50)	21	9.3深さ9	5	24.5	94(104)
ZC(D)UKD32	42	24	10	6.6	13.5	4.5	24	42(52)	22	11深さ11.5	5	30.5	106(116)

()内寸法は、オートスイッチ付の場合 注1)ZCUK16-5Dの場合は、14.5mmとなります。

真空側配管: ロッド配管 ロッド先端形状: おねじ取付

ZC(D) UKQ チューブ内径—ストローク**D**

φ10

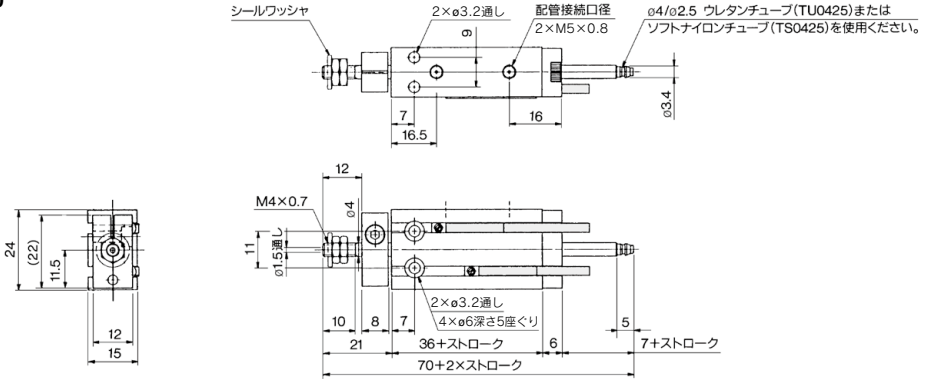

φ16~φ32

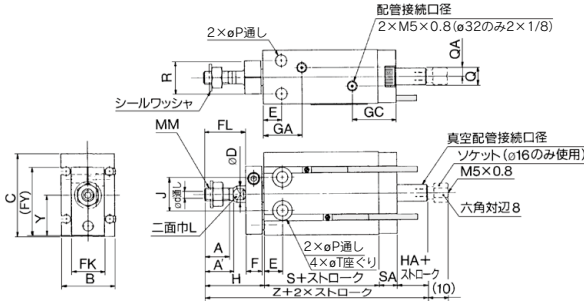

型式	管接続口径		ストローク範囲 (mm)	A	A'	B	C	φd	φD	E	F	FK	FL	FY	GA	GC
	エア配管ポート	真空配管ポート														
ZC(D)UKQ16	M5×0.8	注2) M5×0.8	5~30	11	12.5	20	32	2	6	7	8	13	17	28	16.5	19
ZC(D)UKQ20	M5×0.8	M5×0.8	5~50	12	14	26	40	3	8	9	8	16	20	33	19	21.5
ZC(D)UKQ25	M5×0.8	M5×0.8	5~50	15.5	18	32	50	4	10	10	10	20	22	43.5	21.5	22
ZC(D)UKQ32	1/8	1/8	5~50	19.5	22	40	62	5	12	11	12	24	29	51.5	23	22.5

型式	H	HA	J	L	MM	φP	Q	QA	R	S	SA	φT	Y	Z
ZC(D)UKQ16	26	5	14	5	M5×0.8	4.5	4	2	12	30(40)	7.5	7.6深さ6.5	15.5	68.5(78.5)
ZC(D)UKQ20	29	5	16	6	M6×1.0	5.5	9	4.5	16	36(46)	9	9.3深さ8	19.5	79(89)
ZC(D)UKQ25	33	5	20	8	M8×1.25	5.5	9	4.5	20	40(50)	9	9.3深さ9	24.5	87(97)
ZC(D)UKQ32	42	5	24	10	M10×1.25	6.6	13.5	4.5	24	42(52)	10	11深さ11.5	30.5	99(109)

() 内寸法は、オートスイッチ付の場合 注1) ZCUK16-5Dの場合は、14.5mmとなります。 注2) ソケット付の寸法となります。

- CUJ
- CU**
- CQS
- JCQ
- CQ2
- RQ
- CQM
- CQU
- MU

- D-□
- X□
- 技術資料

ZCUK Series

真空側配管: ロッド配管 ロッド先端形状: パッド直接取付

ZC(D)UKR チューブ内径—ストローク D

φ10

パッドはZCUKR10用
(ZP02~08J※-X11)を使用ください。

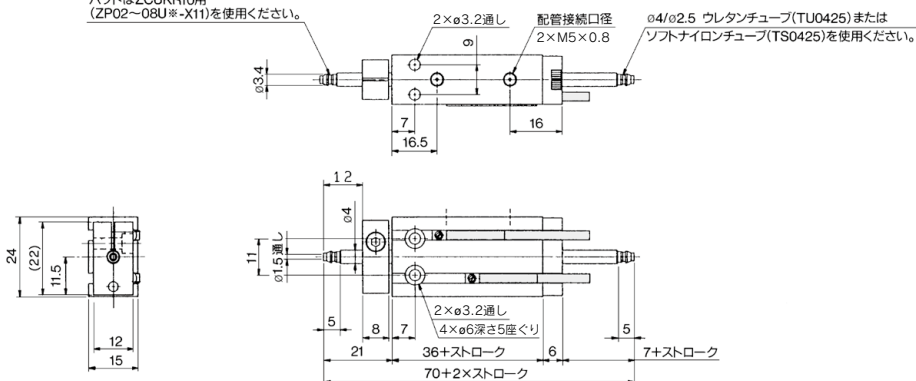

φ16~φ32

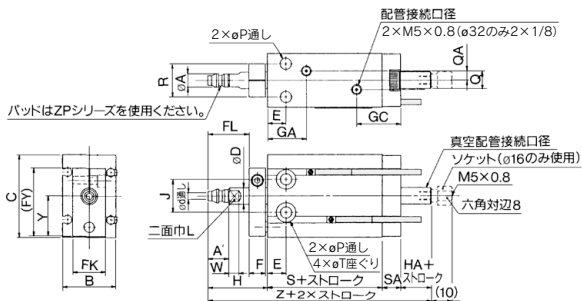

型式	管接続口径		ストローク範囲 (mm)	φA	A	B	C	φd	φD	E	F	FK	FL	FY	GA	GC
	エア配管ポート	真空配管ポート														
ZC(D)UKR16	M5×0.8	※2) M5×0.8	5~30	5	7	20	32	2	6	7	8	13	17	28	※1) 16.5	19
ZC(D)UKR20	M5×0.8	M5×0.8	5~50	6.6	8	26	40	3	8	9	8	16	20	33	19	21.5
ZC(D)UKR25	M5×0.8	M5×0.8	5~50	8	9	32	50	4	10	10	10	20	22	43.5	21.5	22
ZC(D)UKR32	1/8	1/8	5~50	11.5	10.5	40	62	5	12	11	12	24	29	51.5	23	22.5

型式	H	HA	J	L	φP	Q	QA	R	S	SA	φT	W	Y	Z
ZC(D)UKR16	26	5	14	5	4.5	4	2	12	30(40)	7.5	7.6深さ6.5	3.5	15.5	68.5(78.5)
ZC(D)UKR20	29	5	16	6	5.5	9	4.5	16	36(46)	9	9.3深さ8	5	19.5	79(89)
ZC(D)UKR25	33	5	20	8	5.5	9	4.5	20	40(50)	9	9.3深さ9	5	24.5	87(97)
ZC(D)UKR32	42	5	24	10	6.6	13.5	4.5	24	42(52)	10	11深さ11.5	5	30.5	99(109)

()内寸法は、オートスイッチ付の場合 注1)ZCUKQ16-5Dの場合は、14.5mmとなります。 注2)ソケット付の寸法となります。

パッド取付の場合の寸法表

ロッド先端形状：おねじ

チューブ内径：φ10

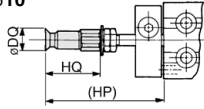

チューブ内径：φ16～φ32

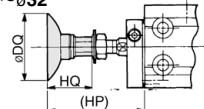

シリンダ型式	パッド径(mm)	平形・平形リブ付										深形				ペロウ形					適用パッド型式							
		2	4	6	8	10	13	16	20	25	32	40	50	10	16	25	40	6	8	10		13	16	20	25	32	40	50
ZC(D)UKC10	φDQ	2.6	4.8	7	9	—	—	—	—	—	—	—	—	—	—	—	—	7	9	—	—	—	—	—	—	—	—	—
ZC(D)UKQ10	HQ	19.5	19.5	19.5	19.5	—	—	—	—	—	—	—	—	—	—	—	—	20.5	20.5	—	—	—	—	—	—	—	—	—
	HP	36.5	36.5	36.5	36.5	—	—	—	—	—	—	—	—	—	—	—	—	37.5	37.5	—	—	—	—	—	—	—	—	—
ZC(D)UKC16	φDQ	2.6	4.8	7	9	12	15	18	—	—	—	—	—	12	18	—	—	7	9	12	15	18	—	—	—	—	—	
ZC(D)UKQ16	HQ	19.5	19.5	19.5	19.5	21	21	21.5	—	—	—	—	—	24	25	—	—	20.5	20.5	25	27.5	29	—	—	—	—	—	
	HP	41.5	41.5	41.5	41.5	44	42	42.5	—	—	—	—	—	45	46	—	—	42.5	42.5	46	48.5	50	—	—	—	—	—	
ZC(D)UKC20	φDQ	—	—	—	—	12	15	18	23	28	35	—	—	12	18	28	—	—	12	15	18	22	27	34	—	—	—	
ZC(D)UKQ20	HQ	—	—	—	—	21	21	21.5	23	23	23.5	—	—	24	25	29	—	—	25	27.5	29	32.5	33	38	—	—	—	
	HP	—	—	—	—	44	44	44.5	46	46	46.5	—	—	47	48	52	—	—	48	50.5	52	55.5	56	61	—	—	—	
ZC(D)UKC25	φDQ	—	—	—	—	—	—	—	23	28	35	43	53	—	—	28	43	—	—	—	—	22	27	34	43	53	—	
ZC(D)UKQ25	HQ	—	—	—	—	—	—	—	29	29	29.5	32	33	—	—	35	42.5	—	—	—	—	38.5	39	44	47.5	51.5	—	
	HP	—	—	—	—	—	—	—	54	54	54.5	57	58	—	—	60	67.5	—	—	—	—	63.5	64	69	72.5	76.5	—	
ZC(D)UKC32	φDQ	—	—	—	—	—	—	—	—	23	28	35	43	53	—	—	28	43	—	—	—	—	22	27	34	43	53	
ZC(D)UKQ32	HQ	—	—	—	—	—	—	—	—	32	32	32.5	35	36	—	—	38	45.5	—	—	—	—	41.5	42	47	50.5	54.5	
	HP	—	—	—	—	—	—	—	—	64	64	64.5	67	68	—	—	70	77.5	—	—	—	—	73.5	74	79	82.5	86.5	

ロッド先端形状：パッド直接取付

チューブ内径：φ10

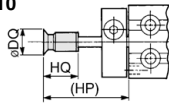

チューブ内径：φ16～φ32

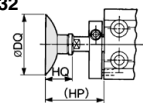

シリンダ型式	パッド径(mm)	平形・平形リブ付										深形				ペロウ形					適用パッド型式							
		2	4	6	8	10	13	16	20	25	32	40	50	10	16	25	40	6	8	10		13	16	20	25	32	40	50
ZC(D)UKD10	φDQ	2.6	4.8	7	9	—	—	—	—	—	—	—	—	—	—	—	—	—	—	—	—	—	—	—	—	—	—	注)
ZC(D)UKR10	HQ	10	10	10	10	—	—	—	—	—	—	—	—	—	—	—	—	—	—	—	—	—	—	—	—	—	—	ZP□U□-X11
	HP	26	26	26	26	—	—	—	—	—	—	—	—	—	—	—	—	—	—	—	—	—	—	—	—	—	—	—
ZC(D)UKD16	φDQ	2.6	4.8	7	9	—	—	—	—	—	—	—	—	—	—	—	—	7	9	—	—	—	—	—	—	—	—	
ZC(D)UKR16	HQ	12	12	12	12	—	—	—	—	—	—	—	—	—	—	—	—	13	13	—	—	—	—	—	—	—	—	
	HP	31	31	31	31	—	—	—	—	—	—	—	—	—	—	—	—	32	32	—	—	—	—	—	—	—	—	
ZC(D)UKD20	φDQ	—	—	—	—	12	15	18	—	—	—	—	—	12	18	—	—	—	12	15	18	—	—	—	—	—	—	
ZC(D)UKR20	HQ	—	—	—	—	12	12	12.5	—	—	—	—	—	15	16	—	—	—	16	18.5	20	—	—	—	—	—	—	
	HP	—	—	—	—	33	33	33.5	—	—	—	—	—	36	37	—	—	—	37	39.5	41	—	—	—	—	—	—	
ZC(D)UKD25	φDQ	—	—	—	—	—	—	—	23	28	35	—	—	—	—	28	—	—	—	—	—	22	27	34	—	—	—	
ZC(D)UKR25	HQ	—	—	—	—	—	—	—	14	14	14.5	—	—	—	—	20	—	—	—	—	—	23.5	24	29	—	—	—	
	HP	—	—	—	—	—	—	—	38	38	38.5	—	—	—	—	44	—	—	—	—	—	47.5	48	53	—	—	—	
ZC(D)UKD32	φDQ	—	—	—	—	—	—	—	—	—	—	—	—	43	53	—	—	43	—	—	—	—	—	—	—	—	43	53
ZC(D)UKR32	HQ	—	—	—	—	—	—	—	—	—	—	—	—	18.5	19.5	—	—	29	—	—	—	—	—	—	—	—	34	38
	HP	—	—	—	—	—	—	—	—	—	—	—	—	50	51	—	—	60.5	—	—	—	—	—	—	—	—	65.5	69.5

注)パッド型式ZP□U□-X11は、平形のみです。

付属金具寸法(ロッド先端おねじタイプのみ付属します。)

ロッド先端ナット

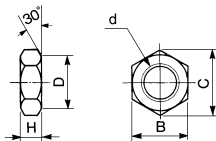

材質：炭素鋼

部品番	適用チューブ内径(mm)	d	H	B	C	D
NTP-010	10	M4×0.7	2.4	7	8.1	6.8
NTJ-015A	16	M5×0.8	4	8	9.2	7.8
NT-015A	20	M6×1.0	5	10	11.5	9.8
NT-02	25	M8×1.25	5	13	15.0	12.5
NT-03	32	M10×1.25	6	17	19.6	16.5

シールワッシャ

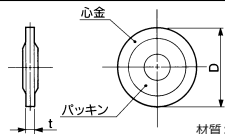

材質：心金—圧延銅板
パッキン—NBR

部品番	適用チューブ内径(mm)	t	D
WCS4×0.7	10	1.2	11.5
WCS5×0.8	16	1.2	12.5
WCS6×1	20	1.2	14.0
WCS8×1	25	1.6	15.5
WCS10×1	32	1.6	18.0

- CUJ
- CU**
- CQS
- JCQ
- CQ2
- RQ
- CQM
- CQU
- MU

- D-□
- X□
- 技術資料