



## 小型ボディ

●全長：最大約**20%**短縮 ●容積：最大約**45%**減少

(当社CQSシリンダ、複動形、磁石付での比較)

外形寸法(磁石付) (mm)

チューブ内径	A(a)	B(b)	C(c)
12	17(25)	26.5(25)	19.5(22)
16	21(29)	29.5(29)	21(22)
20	25(36)	36(36)	23.5(29.5)

( )内は、当社CQSシリンダの寸法。

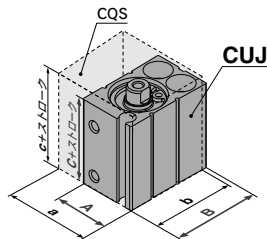

●全長：最大約**64%**短縮 ●容積：最大約**70%**減少

(当社CUシリンダ、複動形、磁石なしでの比較)

外形寸法(磁石なし) (mm)

チューブ内径	A(a)	B(b)	C(c)
4	10(—)	15(—)	13(—)
6	13(13)	19(22)	13(33)
8	13(—)	21(—)	13(—)
10	13.5(15)	22(24)	13(36)
12	17(—)	26.5(—)	15.5(—)
16	21(20)	29.5(32)	16.5(30)
20	25(26)	36(40)	19.5(36)

( )内は、当社CUシリンダの寸法。

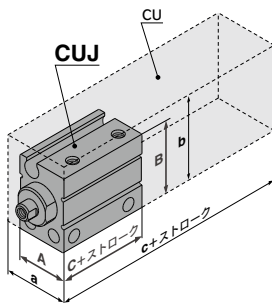

ø4, ø6, ø8, ø10

### 配線・配管を1方向に集約

4方向がフリーにつかえるため、スペース効率の良い設置が可能です。

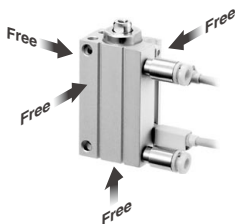

### 4方向からの取付が可能

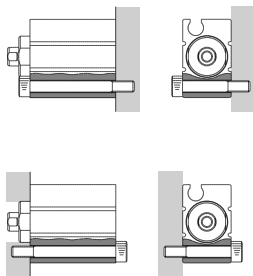

ø12, ø16, ø20

### 取付用座ぐり付

2種類のボディを用意。取付ボルトの出っ張りがありません。

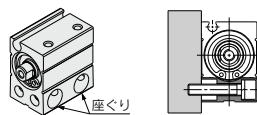

横方向取付ボディ/ CUJB

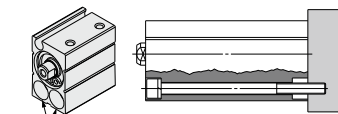

軸方向取付ボディ/ CUJS

## 4ストローク\*でも オートスイッチ2ヶ付が可能

\*ø12~ø20は5ストロークからになります。

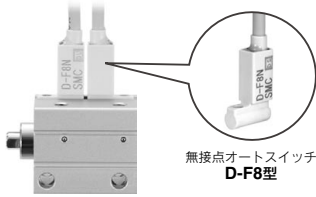

無接点オートスイッチ  
D-F8型

## パッキン交換が容易

ロッドカバー(ø4~ø10)または、止め輪(ø12~ø20)を取外すだけでパッキンの交換が簡単にできます。

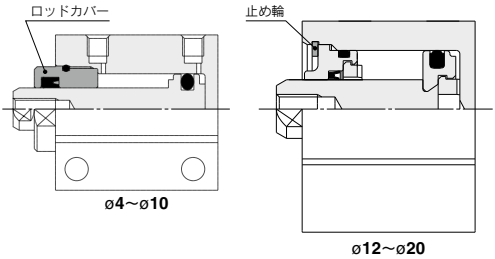

ø4~ø10

ø12~ø20

## ø4, ø6, ø8, ø10

### インロー付(h9)

芯出しが容易にできます。

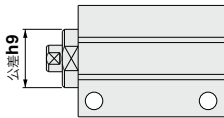

### クリーンルーム対応型 クリーンシリーズ(ø4は除く)

## 10- 11-CUJ Series

(P.599, 608参照)



リリーフポート(10)  
バキュームポート(11)

## ø12, ø16, ø20

### ダンパ標準装備

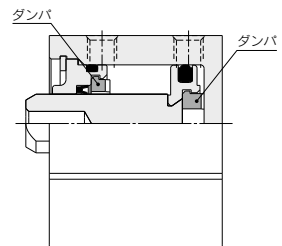

RoHS対応

## アプリケーション

### 短ピッチ取付が可能

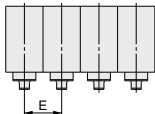

ピッチ寸法(磁石なし) (mm)

チューブ内径	E
4	10 <sup>注1)</sup>
6	13 <sup>注1)</sup>
8	13 <sup>注1)</sup>
10	13.5 <sup>注1)</sup>
12	17
16	21
20	25

注1) ボディ幅寸法はプラス公差です。E寸法もプラス公差で設計願います。(ø4~ø10のみ)

注2) 磁石内蔵型の場合は、P.613を参照願います。

### 外部ガイド使用時の低重心化

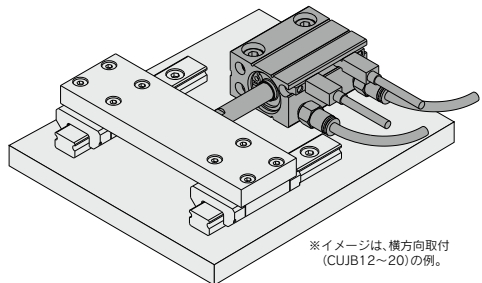

\*イメージは、横方向取付(CUJB12~20)の例。

CUJ

CU

CQS

JCQ

CQ2

RQ

CQM

CQU

MU

D-□

-X□

技術  
資料

# ミニフリーマウントシリンダ

## CUJ Series

ø4, ø6, ø8, ø10

### 型式表示方法

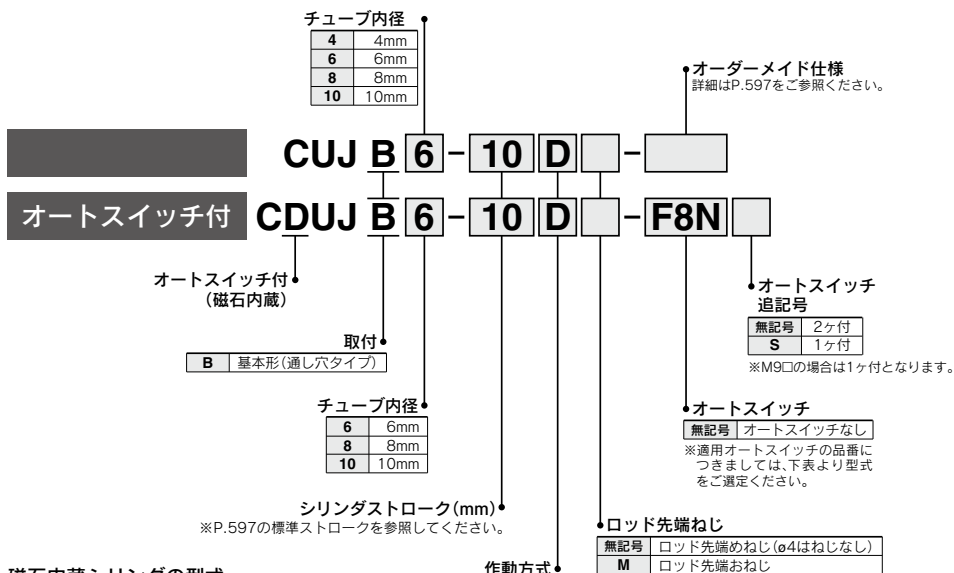

### 磁石内蔵シリンダの型式

磁石内蔵でオートスイッチなしの場合、オートスイッチの種類を表示記号は、無記号になります。  
(例) CDUJB8-15DM

適用オートスイッチ / オートスイッチ単体の詳細仕様につきましては、P.1575~1701をご参照ください。

種類	特殊機能	リード線 取出し	表示 灯	配線 (出力)	負荷電圧		オートスイッチ品番		リード線長さ (m) *					プリワイヤ コネクタ	適用負荷	
					DC	AC	縦取出し	横取出し	0.5 (無記号)	1 (M)	3 (L)	5 (Z)				
無 接 点 オ ー ト ス イ ッ チ	—	グロメット	有	3線 (NPN)	24V	5V, 12V	—	M9N	●	●	○	○	○	IC 回路	リ レ ー、 P L C	
				3線 (PNP)				F8N	—	—	—	—	—			
				2線				M9P	●	●	○	○	—			
				3線 (NPN)				F8P	—	—	—	—	—			
				3線 (PNP)				M9B	●	●	○	○	—			
				2線				F8B	—	—	—	—	—			
	耐水性向上品 (2色表示)	—	グロメット	有	3線 (NPN)	24V	5V, 12V	—	M9NW	●	●	○	○	○		IC 回路
					3線 (PNP)				M9PW	●	●	○	○	○		
					2線				M9BW	●	●	○	○	○		
					3線 (NPN)				—	—	—	—	—	—		
					3線 (PNP)				—	—	—	—	—	—		
					2線				—	—	—	—	—	—		

※耐水性向上タイプのオートスイッチは、上記型式の製品に取付可能ですが、それにより製品の耐水性能を保証するものではありません。  
上記型式での耐水性向上製品については当社へご確認ください。

※リード線長さ記号 0.5m.....無記号 (例) M9N ※○印の無接点オートスイッチは受注生産となります。  
1m.....M (例) M9NM  
3m.....L (例) M9NL  
5m.....Z (例) M9NZ

注1) 2色表示タイプは応産にご注意ください。ご使用の場合は、P.1585オートスイッチ応産をご参照ください。

注2) オートスイッチの仕様詳細につきましては、P.1575~1701をご参照ください。

※オートスイッチは、同梱出荷 (未組付) となります。

仕様



チューブ内径 mm	4	6	8	10
作動方式	複動形 / 単動押出形			
使用流体	空気			
保証耐圧力	1.05MPa			
最低使用圧力	複動形	0.15MPa		0.1MPa
	単動押出形	0.35MPa	0.3MPa	0.2MPa
最高使用圧力	0.7MPa			
周囲温度および使用流体温度	オートスイッチなし: -10℃~70℃ (ただし、凍結なきこと) オートスイッチ付: -10℃~60℃ (ただし、凍結なきこと)			
クッション	なし			
給油	無給油			
使用ピストン速度	50~500mm/s			
ストローク長さの許容差	±0.5			
取付	通し穴			

理論出力表 / 複動形

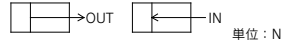

チューブ内径 (mm)	ロッド径 (mm)	作動方向	受圧面積 (mm <sup>2</sup> )	使用圧力 MPa		
				0.3	0.5	0.7
4	2	OUT	12.6	3.76	6.28	8.79
		IN	9.4	2.82	4.71	6.59
6	4	OUT	28.3	8.48	14.13	19.79
		IN	15.7	4.71	7.85	10.99
8	5	OUT	50.3	15.07	25.13	35.18
		IN	30.6	9.18	15.31	21.44
10	6	OUT	78.5	23.56	39.26	54.97
		IN	50.3	15.07	25.13	35.18

JIS記号

複動 / 片ロッド形・クッションなし

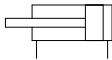

単動 / 押出形

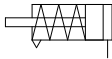

スプリング反力 / 単動押出形

第一取付荷重のスプリングの状態

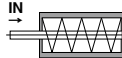

第二取付荷重のスプリングの状態

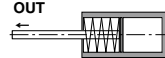

スプリングをシリンダにセットした状態

エアを入れてスプリングを縮めた状態

標準ストローク

作動方式	チューブ内径(mm)	標準ストローク(mm)
複動形	4	4, 6, 8, 10, 15, 20
	6	4, 6, 8, 10, 15, 20 8, 10, 25, 30
単動押出形	4	4, 6
	6	4, 6, 8 8, 10



オーダーメイド仕様

(詳細はP.1703~1896をご参照ください。)

表示記号	仕様 / 内容
-XA□	ロッド先端形状変更 <sup>注1)</sup>
-XB6	耐熱シリンダ(-10~150℃) <sup>注1)</sup>
-XC22	パッキン類フッ素ゴム <sup>注2)</sup>

注1) オートスイッチ付、単動押出形は除く  
チューブ内径4は除く

注2) 単動押出形、チューブ内径4は除く

モイスチャー  
コントロールチューブ  
IDK Series

小口径 / 短ストロークのアクチュエータは高頻度で作動させると条件により配管内に結露(水滴)が発生する場合があります。アクチュエータに配管するだけで結露の発生を防止します。詳細はBest Pneumatics No.⑥ IDK Seriesをご参照ください。

チューブ内径 (mm)	スプリングの状態	ストローク(mm)			
		4	6	8	10
4	第一取付	1.70	1.27	—	—
	第二取付	2.55	2.55	—	—
6	第一取付	2.45	2.01	1.57	—
	第二取付	3.33	3.33	3.33	—
8	第一取付	4.67	3.76	2.86	1.96
	第二取付	6.47	6.47	6.47	6.47
10	第一取付	5.04	4.18	3.31	2.45
	第二取付	6.77	6.77	6.77	6.77

質量表 / 複動形

チューブ内径 (mm)	標準ストローク(mm)							増重量		
	4	6	8	10	15	20	25	30	磁石内蔵	ロッド先端おねじ
CUJB4	7.2	7.9	8.6	9.3	11.1	12.8	—	—	—	0.4
CUJB6	12.4	13.6	14.8	16.0	18.9	21.8	24.7	27.6	2.7	0.8
CUJB8	15.6	17.0	18.4	19.7	23.0	26.4	29.9	33.4	3.0	1.5
CUJB10	17.9	19.4	20.8	22.3	25.9	29.5	33.1	36.7	3.2	2.6

単動押出形

チューブ内径 (mm)	標準ストローク(mm)				割増重量	
	4	6	8	10	磁石内蔵	ロッド先端おねじ
CUJB4	7.2	7.9	—	—	—	0.4
CUJB6	12.8	14.0	15.2	—	2.4	0.8
CUJB8	15.8	17.2	18.6	19.9	2.5	1.5
CUJB10	17.9	19.4	20.8	22.3	2.4	2.6

## 取付方法

取付方法：通し穴形取付ボルトを用意しました。

手配方法：ご使用のボルトの頭に「CUJ-」を追記してください。

### 例) CUJ-M3×27L

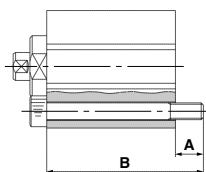

軸方向取付

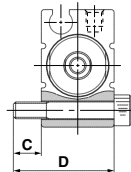
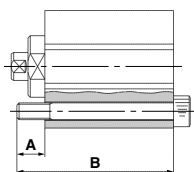

横方向取付

### オートスイッチなし(磁石なし)タイプ

#### 軸方向取付用

シリンダ型式	A	B	取付ボルトサイズ
CUJB4-4	4	21	M2.5×21L
		23	M2.5×23L
		25	M2.5×25L
		27	M2.5×27L
		32	M2.5×32L
		37	M2.5×37L <sup>(注)</sup>
CUJB6-4	5	22	M3×22L
		24	M3×24L
		26	M3×26L
		28	M3×28L
		33	M3×33L
		38	M3×38L
CUJB8-4	5	43	M3×43L
		48	M3×48L
		22	M3×22L
		24	M3×24L
		26	M3×26L
		28	M3×28L
CUJB10-4	5	33	M3×33L
		38	M3×38L
		43	M3×43L
		48	M3×48L
		22	M3×22L
		24	M3×24L
CUJB6-4	5	26	M3×26L
		28	M3×28L
		33	M3×33L
		38	M3×38L
		43	M3×43L
		48	M3×48L

(注) M2.5×37Lのみステンレス鋼となります。その他は、構造用鋼です。

### オートスイッチ付(磁石内蔵)タイプ

#### 軸方向取付用

シリンダ型式	A	B	取付ボルトサイズ
CDUJB6-4	5	27	M3×27L
		29	M3×29L
		31	M3×31L
		33	M3×33L
		38	M3×38L
		43	M3×43L
CDUJB8-4	5	48	M3×48L
		53	M3×53L
		27	M3×27L
		29	M3×29L
		31	M3×31L
		33	M3×33L
CDUJB10-4	5	38	M3×38L
		43	M3×43L
		48	M3×48L
		53	M3×53L
		27	M3×27L
		29	M3×29L
CDUJB6-4	5	31	M3×31L
		33	M3×33L
		38	M3×38L
		43	M3×43L
		48	M3×48L
		53	M3×53L

#### 横方向取付用

シリンダ型式	C	D	取付ボルトサイズ	
CUJB4-4	4	14	M2.5×14L	
				-6
				-8
				-10
				-15
				-20
CUJB6-4	5	18	M3×18L	
				-6
				-8
				-10
				-15
				-20
CUJB8-4	5	18	M3×18L	
				-6
				-8
				-10
				-15
				-20
CUJB10-4	5	18	M3×18L	
				-6
				-8
				-10
				-15
				-20

#### 横方向取付用

シリンダ型式	C	D	取付ボルトサイズ	
CDUJB6-4	5	18	M3×18L	
				-6
				-8
				-10
				-15
				-20
CDUJB8-4	5	18	M3×18L	
				-6
				-8
				-10
				-15
				-20
CDUJB10-4	5	18	M3×18L	
				-6
				-8
				-10
				-15
				-20

## ■クリーンシリーズ

### 型式表示方法

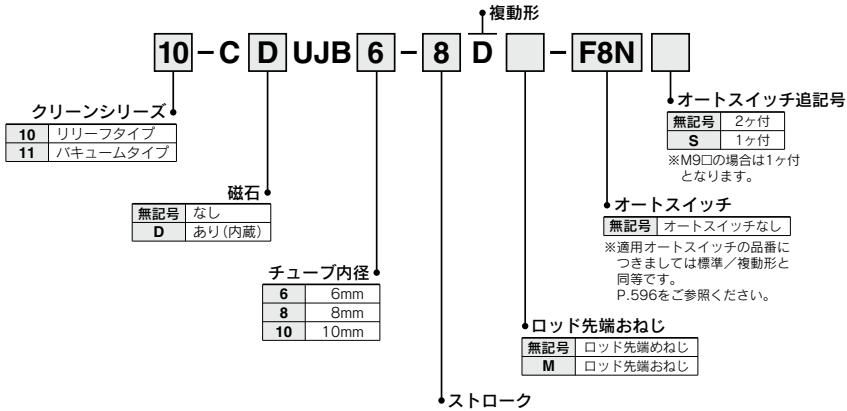

詳細仕様につきましては、「クリーンルーム空気圧機器」CAT.02-23をご参照ください。

**ストローク**

チューブ内径mm	ストロークmm					
	4	6	8	10	15	20
6	●	●	●	●	●	●
8	●	●	●	●	●	●
10	●	●	●	●	●	●

※上記以外のストロークにつきましては当社にご確認ください。

## 仕様

標準/複動形と同等です。P.597をご参照ください。  
ただし、使用ピストン速度は、50~400mm/sとなります。

## 外形寸法図

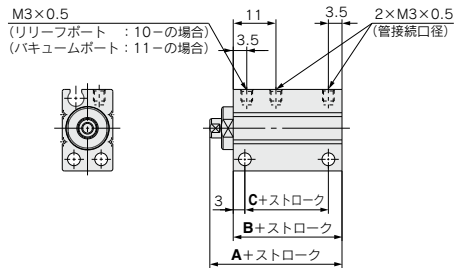

チューブ内径 (mm)	オートスイッチなし			オートスイッチ付		
	A	B	C	A	B	C
6, 8, 10	24	18	11.5	29	23	16.5

mm



**CUJ**

**CU**

**CQS**

**JCQ**

**CQ2**

**RQ**

**CQM**

**CQU**

**MU**

**D-□**

**-X□**

技術資料

## 構造図

### 複動形

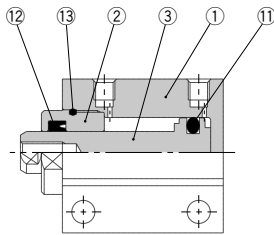

磁石なし

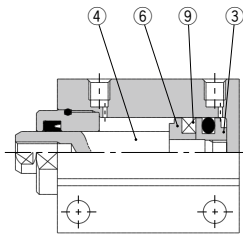

磁石内蔵

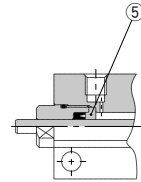

φ4の場合

### 単動押出形

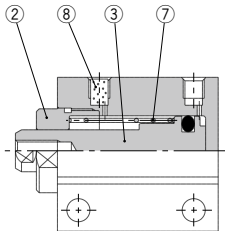

磁石なし

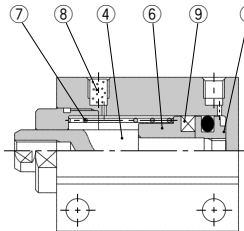

磁石内蔵

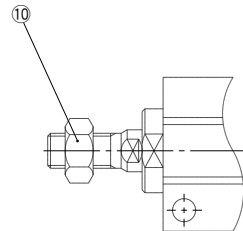

ロッド先端おねじ

### 構成部品

番号	部品名	材質	備考
1	シリンダチューブ	アルミニウム合金	硬質アルマイト
2	ロッドカバー	銅合金	無電解ニッケルメッキ
3	ピストン	スイッチ無	ステンレス鋼
	スイッチ付	アルミニウム合金	クロメート
4	ピストンロッド	ステンレス鋼	
5	パッキン押エ	アルミニウム合金	クロメート(CUJB4のみ)
6	マグネット押エ	アルミニウム合金	クロメート
7	リターンコイル	ピアノ線	
8	ブロンズエレメント	焼結金属BC	
9	磁石	—	
10	ロッド先端ナット	鉄	クロメート
11	ピストンパッキン	NBR	
12	ロッドパッキン	NBR	
13	チューブガスケット	NBR	

### 交換部品／パッキンセット

#### 複動形

チューブ内径	手配番号	内容
4	CUJB4-PS	上記番号⑪、⑫、⑬ および 専用グリースパック のセット
6	CUJB6-PS	
8	CUJB8-PS	
10	CUJB10-PS	

※パッキンセット⑪～⑬が一式となっておりますので各チューブの手配番号にて手配してください。

#### 単動押出形

チューブ内径	手配番号	内容
4	CUJB4-S-PS	上記番号⑪ および 専用グリースパック のセット
6	CUJB6-S-PS	
8	CUJB8-S-PS	
10	CUJB10-S-PS	

※グリースパックのみ必要な場合は下記品番にて手配してください。  
グリース品番・GR-L-005 (5g)

外形寸法図 複動形／単動押出形  $\phi 4$

磁石なし／CUJB4

注) 二面巾の角度位置はチューブに対して一定ではありません。

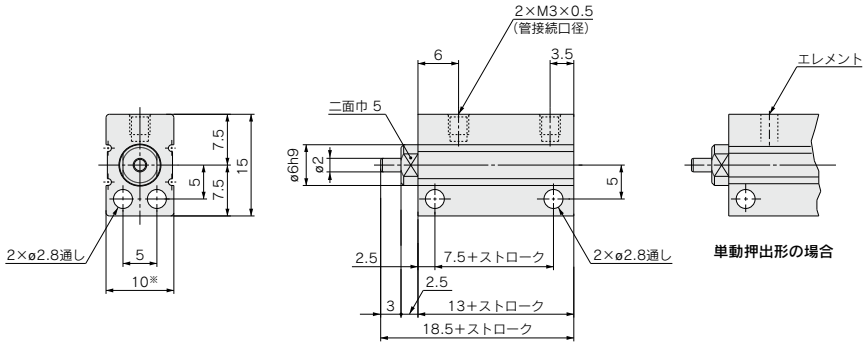

ロッド先端おねじの場合

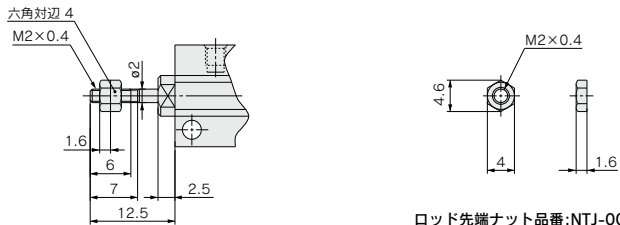

ロッド先端ナット品番:NTJ-004

※ボディ幅寸法はプラス公差のため、スタッキングなど、並べて使用する場合には特にご注意ください。  
幅寸法公差変更品につきましては当社にご連絡ください。

**CUJ**

**CU**

**CQS**

**JCQ**

**CQ2**

**RQ**

**CQM**

**CQU**

**MU**

**D-□**

**-X□**

技術  
資料

## 外形寸法図 複動形/単動押出形 $\phi 6$

磁石なし/ CUJB6

注) 二面巾の角度位置はチューブに対して一定ではありません。

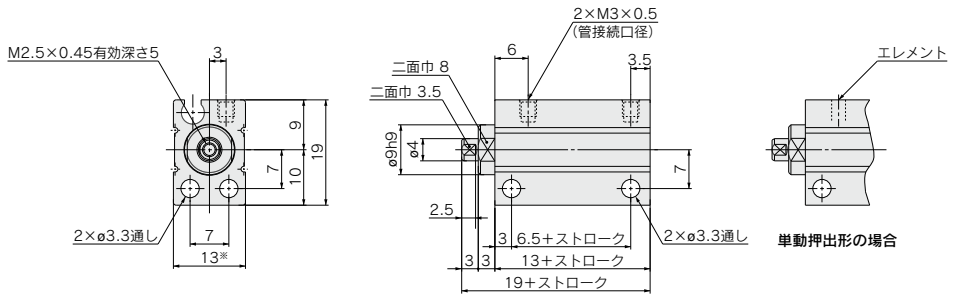

磁石内蔵/ CDUJB6

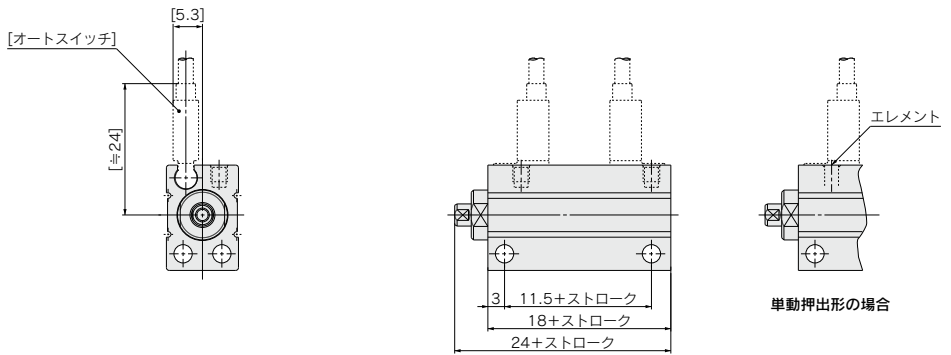

ロッド先端おねじの場合

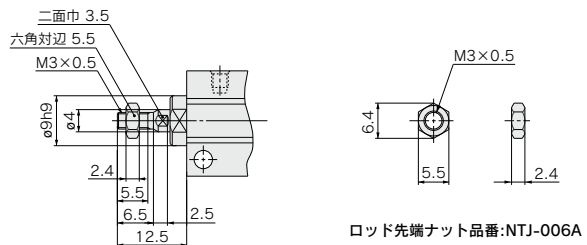

※ボディ幅寸法はプラス公差のため、スタッキングなど、並べて使用する場合には特にご注意ください。  
幅寸法公差変更品につきましては当社にご連絡ください。

外形寸法図 複動形／単動押出形  $\phi 8$

磁石なし／CUJB8

注) 二面巾の角度位置はチューブに対して一定ではありません。

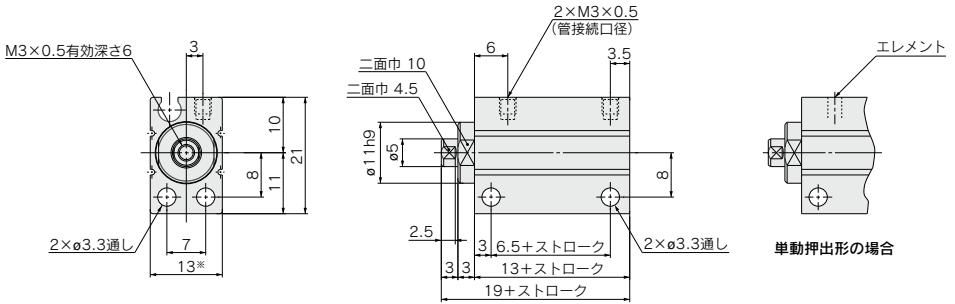

磁石内蔵／CDUJB8

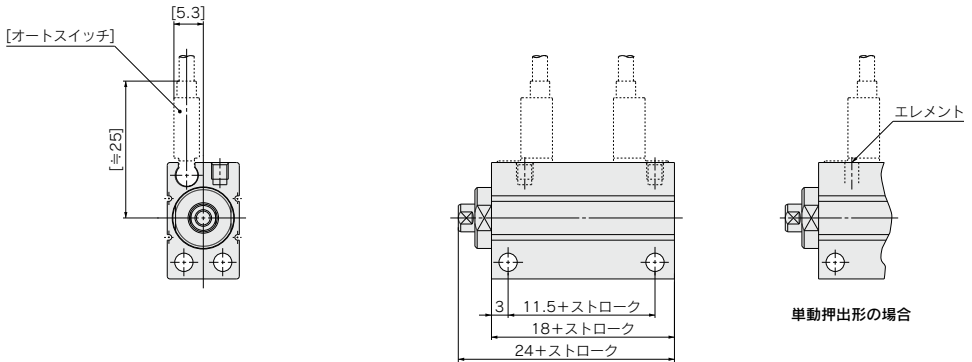

ロッド先端おねじの場合

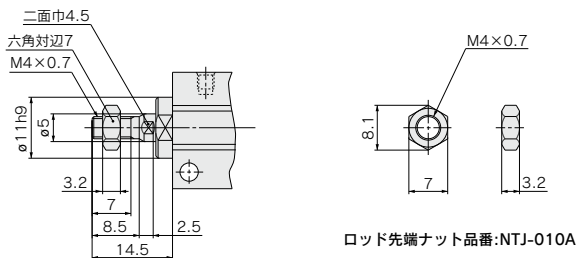

ロッド先端ナット品番:NTJ-010A

※ボディ幅寸法はプラス公差のため、スタッキングなど、並べて使用する場合には特にご注意ください。  
幅寸法公差変更品につきましては当社にご連絡ください。

CUJ
CU
CQS
JCQ
CQ2
RQ
CQM
CQU
MU

D-□
-X□
技術資料

## 外形寸法図 複動形/単動押出形 $\phi 10$

磁石なし/ CUJB10

注) 二面巾の角度位置はチューブに対して一定ではありません。

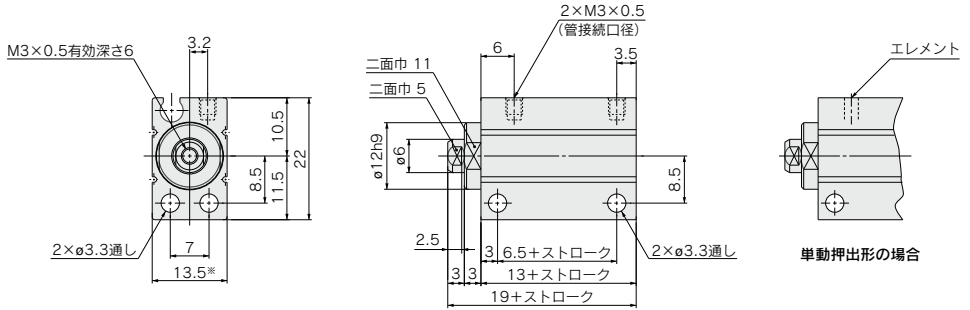

磁石内蔵/ CDUJB10

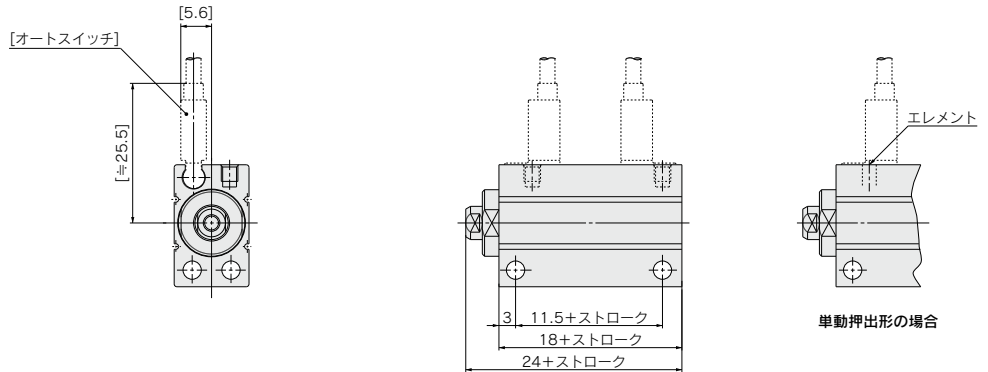

ロッド先端おねじの場合

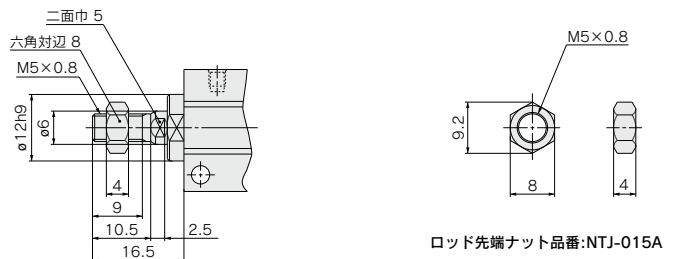

ロッド先端ナット品番:NTJ-015A

※ボディ幅寸法はプラス公差のため、スタッキングなど、並べて使用する場合には特にご注意ください。  
幅寸法公差変更品につきましては当社にご連絡ください。

# ミニフリーマウントシリンダ

## CUJ Series

ø12, ø16, ø20

### 型式表示方法

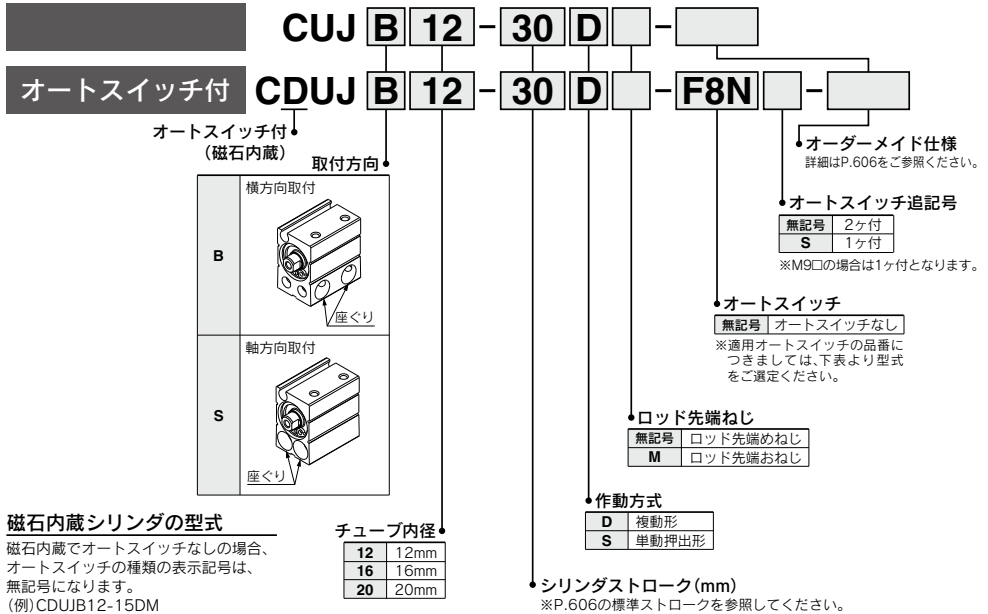

適用オートスイッチ / オートスイッチ単体の詳細仕様につきましては、P.1575~1701をご参照ください。

種類	特殊機能	リード線取出し	表示灯	配線(出力)	負荷電圧		オートスイッチ品番		リード線長さ(m)※			プリワイヤコネクタ	適用負荷		
					DC	AC	縦取出し	横取出し	0.5 (無記号)	1 (M)	3 (L)			5 (Z)	
無接点オートスイッチ	—	グロメット	有	3線(NPN) 3線(PNP) 2線	24V	5V, 12V	—	M9N	●	●	○	○	IC 回路	リレー、 PLC	
								F8N	—	—	○	—			
								M9P	●	●	○	○			
								F8P	—	—	○	—			
								M9B	●	●	○	○			
								F8B	—	—	○	—			
	耐水性向上品 (2色表示)	グロメット	有	3線(NPN) 3線(PNP) 2線	24V	5V, 12V	—	M9NW	●	●	○	○	IC 回路	リレー、 PLC	
								M9PW	●	●	○	○			
								M9BW	●	●	○	○			
								M9NA	○	○	●	○			IC 回路
								M9PA	○	○	○	○			
								M9BA	○	○	●	○			

※耐水性向上タイプのオートスイッチは、上記型式の製品に取付可能ですが、それにより製品の耐水性能を保証するものではありません。  
上記型式での耐水性向上製品につきましては当社へご確認ください。

※リード線長さ記号 0.5m……………無記号 (例) M9N ※○印の無接点オートスイッチは受注生産となります。

1m…………… M (例) M9NM  
3m…………… L (例) M9NL  
5m…………… Z (例) M9NZ

注1) 2色表示タイプは応差にご注意ください。ご使用の場合は、P.1585オートスイッチ応差をご参照ください。

注2) オートスイッチの仕様詳細につきましては、P.1575~1701をご参照ください。

※オートスイッチは、同梱出荷(未組付)となります。

CUJ

CU

CQS

JCQ

CQ2

RQ

CQM

CQU

MU

D-□

-X□

技術資料



## JIS記号

複動/片ロッド形・ラバークッション

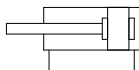

単動/押出形・ラバークッション

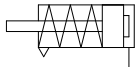

## 標準ストローク

作動方式	チューブ内径 (mm)	標準ストローク (mm)
複動形	12	5, 10, 15, 20
	16	25, 30
	20	5, 10, 15, 20, 25, 30, 35, 40, 45, 50
単動押出形	12	5, 10
	16	
	20	



## オーダーメイド仕様

(詳細はP.1703~1896をご参照ください。)

表示記号	仕様/内容
-XA□	ロッド先端形状変更

## モイスチャー コントロールチューブ IDK Series

小口径/短ストロークのアクチュエータは高頻度で作動させると条件により配管内に結露(水滴)が発生する場合があります。アクチュエータに配管するだけで結露の発生を防止します。詳細はBest Pneumatics No.⑥ IDK Seriesをご参照ください。

## 仕様

チューブ内径 mm	12	16	20
作動方式	複動形/単動押出形		
使用流体	空気		
保証耐圧力	1.05MPa		
最低使用圧力	複動形	0.07MPa	0.05MPa
	単動押出形	0.25MPa	0.18MPa
最高使用圧力	0.7MPa		
周囲温度および使用流体温度	オートスイッチなし: -10℃~70℃(ただし、凍結なきこと) オートスイッチ付: -10℃~60℃(ただし、凍結なきこと)		
クッション	ラバークッション		
給油	無給油		
使用ピストン速度	50~500mm/s*		
ストローク長さの許容差	+1.0 0		
取付	CUJB: 通し穴(横方向、軸方向 各2ヶ所) CUJS: 通し穴(軸方向、2ヶ所)		

\*回路条件によっては、最高ピストン速度を満足しない場合があります。

## 理論出力表/複動形

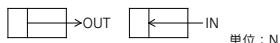

チューブ内径 (mm)	ロッド径 (mm)	作動方向	受圧面積 (mm <sup>2</sup> )	使用圧力 MPa		
				0.3	0.5	0.7
12	6	OUT	113	34	57	79
		IN	84.8	25	42	59
16	8	OUT	201	60	101	141
		IN	151	45	75	106
20	10	OUT	314	94	157	220
		IN	236	71	118	165

## スプリング反力/単動押出形

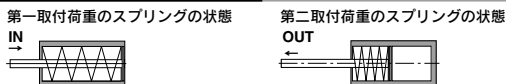

スプリングをシリンダにセットした状態

エアを入れてスプリングを縮めた状態

単位: N

チューブ内径 (mm)	スプリングの状態	ストローク (mm)	
		5	10
12	第一取付	6	3.5
	第二取付	9.5	9.5
16	第一取付	7.5	4.5
	第二取付	11	11
20	第一取付	10.5	5.5
	第二取付	16.5	16.5

\*シリンダ戻り側の推力(スプリング反力)で負荷を動かすとストローク不良の要因となります。

## 質量表/複動形

チューブ内径 (mm)	標準ストローク (mm)									磁石内蔵	割増重量 ロッド先端おねじ	
	5	10	15	20	25	30	35	40	45			50
CUJ□12	21	26	31	35	40	45	—	—	—	—	6	4
CUJ□16	32	39	46	53	60	67	—	—	—	—	9	8
CUJ□20	52	62	72	82	92	102	112	122	132	142	12	13

## 単動押出形

チューブ内径 (mm)	標準ストローク (mm)		割増重量	
	5	10	磁石内蔵	ロッド先端おねじ
CUJ□12	23	28	6	4
CUJ□16	34	41	9	8
CUJ□20	53	63	11	13

## 取付方法

取付方法：通し穴形取付ボルトを用意しました。

手配方法：ご使用の取付ボルトサイズの前に「CUJB-」を追記してください。

### 例) CUJB-M5×30L

(CUJS20-5の場合)

※左記手配品番で取付ボルト1本、ばね座金1ヶが同梱されます。

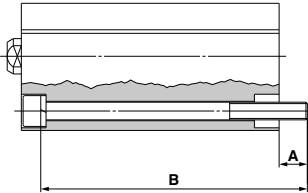

軸方向取付

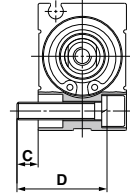
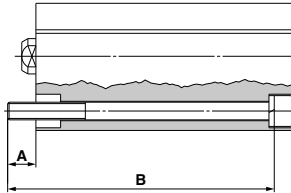

横方向取付

※シリンダを取付ける際は、付属のばね座金を必ずご使用ください。

## オートスイッチなし(磁石なし)タイプ

軸方向取付用

材質：構造用鋼

シリンダ型式	A	B	取付ボルトサイズ
<b>CUJS12-5</b>	8.5	25	M4×25L
-10		30	M4×30L
-15		35	M4×35L
-20		40	M4×40L
-25		45	M4×45L
-30		50	M4×50L
<b>CUJS16-5</b>	7.5	25	M4×25L
-10		30	M4×30L
-15		35	M4×35L
-20		40	M4×40L
-25		45	M4×45L
-30		50	M4×50L
<b>CUJS20-5</b>	10.5	30	M5×30L
-10		35	M5×35L
-15		40	M5×40L
-20		45	M5×45L
-25		50	M5×50L
-30		55	M5×55L
-35		60	M5×60L
-40		65	M5×65L
-45		70	M5×70L
-50		75	M5×75L

横方向取付用

材質：構造用鋼

シリンダ型式	C	D	取付ボルトサイズ
<b>CUJB12-5</b>	8.5	20	M4×20L
-10			
-15			
-20			
-25			
-30			
<b>CUJB16-5</b>	9.5	25	M4×25L
-10			
-15			
-20			
-25			
-30			
<b>CUJB20-5</b>	7.5	25	M5×25L
-10			
-15			
-20			
-25			
-30			
-35			
-40			
-45			
-50			

## オートスイッチ付(磁石内蔵)タイプ

軸方向取付用

材質：構造用鋼

シリンダ型式	A	B	取付ボルトサイズ
<b>CDUJS12-5</b>	9.5	30	M4×30L
-10		35	M4×35L
-15		40	M4×40L
-20		45	M4×45L
-25		50	M4×50L
-30		55	M4×55L
<b>CDUJS16-5</b>	8	30	M4×30L
-10		35	M4×35L
-15		40	M4×40L
-20		45	M4×45L
-25		50	M4×50L
-30		55	M4×55L
<b>CDUJS20-5</b>	11.5	35	M5×35L
-10		40	M5×40L
-15		45	M5×45L
-20		50	M5×50L
-25		55	M5×55L
-30		60	M5×60L
-35		65	M5×65L
-40		70	M5×70L
-45		75	M5×75L
-50		80	M5×80L

横方向取付用

材質：構造用鋼

シリンダ型式	C	D	取付ボルトサイズ
<b>CDUJB12-5</b>	8.5	20	M4×20L
-10			
-15			
-20			
-25			
-30			
<b>CDUJB16-5</b>	9.5	25	M4×25L
-10			
-15			
-20			
-25			
-30			
<b>CDUJB20-5</b>	7.5	25	M5×25L
-10			
-15			
-20			
-25			
-30			
-35			
-40			
-45			
-50			

CUJ

CU

CQS

JCQ

CQ2

RQ

CQM

CQU

MU

D-□

-X□

技術資料

## ■クリーンシリーズ

### 型式表示方法

10 - C D UJ B 12 - 30 D   - F8N  

↑ 複動形

**クリーンシリーズ**

10	リリーフタイプ
11	バキュームタイプ

**磁石**

無記号	なし
D	あり(内蔵)

**取付方向**

横方向取付

座ぐり

軸方向取付

座ぐり

**チューブ内径**

12	12mm
16	16mm
20	20mm

**オートスイッチ追記号**

無記号	2ヶ付
S	1ヶ付

※M9口の場合は1ヶ付となります。

**オートスイッチ**

無記号	オートスイッチなし
-----	-----------

※適用オートスイッチの品番につきましては標準/複動形と同等です。  
P.605をご参照ください。

**ロッド先端おねじ**

無記号	ロッド先端めねじ
M	ロッド先端おねじ

**ストローク**

チューブ内径mm	ストロークmm									
	5	10	15	20	25	30	35	40	45	50
12	●	●	●	●	●	●	—	—	—	—
16	●	●	●	●	●	●	—	—	—	—
20	●	●	●	●	●	●	●	●	●	●

※上記以外のストロークにつきましては当社にご確認ください。

詳細仕様につきましては、「クリーンルーム空気圧機器」CAT.02-23をご参照ください。

### 仕様

標準/複動形と同等です。P.606をご参照ください。  
ただし、使用ピストン速度は、50~400mm/sとなります。

### 外形寸法図

#### 横方向取付/C□UJB

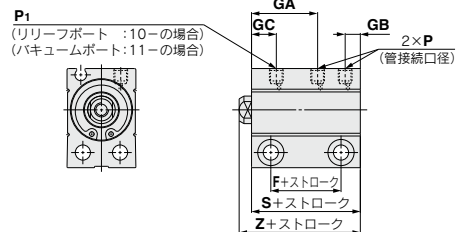

チューブ内径 (mm)	磁石なし			
	F	GA	S	Z
12	11.5	15.5	23.5	27
16	13.5	17.5	25.5	29
20	15.5	18.5	29.5	34

チューブ内径 (mm)	磁石内蔵			
	F	GA	S	Z
12	15.5	15.5	27.5	31
16	18	18	30	33.5
20	19.5	18.5	33.5	38

#### 軸方向取付/C□UJS

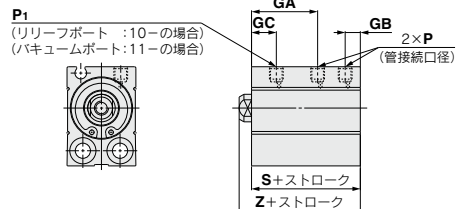

チューブ内径 (mm)	GC	GB	P <sub>1</sub>	P
	12	7	4	M3×0.5
16	8.5	4	M3×0.5	M3×0.5
20	8.5	5.5	M5×0.8	M5×0.8



構造図

複動形

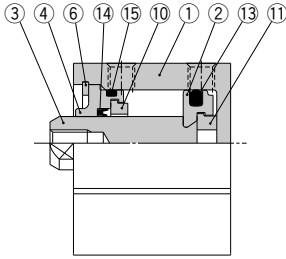

磁石なし

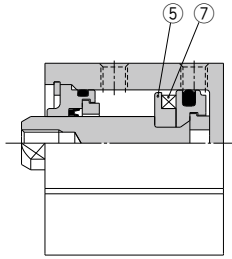

磁石内蔵

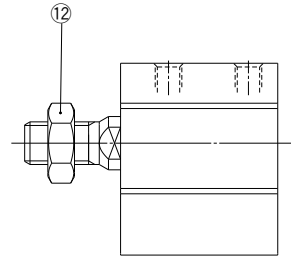

ロッド先端おねじ

単動押出形

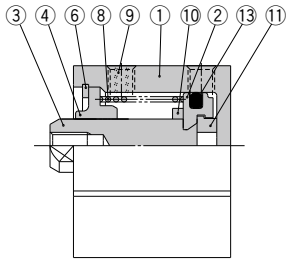

磁石なし

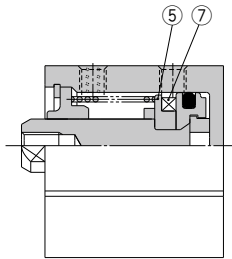

磁石内蔵

構成部品

番号	部品名	材質	備考
1	シリンダチューブ	アルミニウム合金	硬質アルマイト
2	ピストン	アルミニウム合金	三価クロメート
3	ピストンロッド	ステンレス鋼	
4	カラー	アルミニウム合金	硬質アルマイト
5	マグネットホルダ	アルミニウム合金	三価クロメート
6	止め輪	特殊用途鋼	腐食塩被膜
7	磁石	—	
8	リターンスプリング	鋼線	亜鉛三価クロメート
9	エレメント	青銅鋳物	(ø12・ø16の場合)
	固定絞り付プラグ	構造用鋼	ニッケルメッキ(ø20の場合)
10	ダンパA	樹脂	
11	ダンパB	樹脂	
12	ロッド先端ナット	鋼線	クロメート
13	ピストンパッキン	NBR	
14	ロッドパッキン	NBR	
15	Oリング	NBR	

交換部品/パッキンセット

複動形

チューブ内径	手配番号	内容
12	CUJB12-PS	上記番号⑬、⑭、⑮および専用グリースパックのセット
16	CUJB16-PS	
20	CUJB20-PS	

※パッキンセット⑬～⑮が一式となっておりますので各チューブの手配番号にて手配してください。

単動押出形

チューブ内径	手配番号	内容
12	CUJB12-S-PS	上記番号⑬および専用グリースパックのセット
16	CUJB16-S-PS	
20	CUJB20-S-PS	

※グリースパックのみ必要な場合は下記品番にて手配してください。  
グリース品番: GR-L-005 (5g)

CUJ

CU

CQS

JCQ

CQ2

RQ

CQM

CQU

MU

D-□

-X□

技術資料

## 外形寸法図 複動形/単動押出形 $\phi 12, \phi 16, \phi 20$

横方向取付  
磁石なし/CUJB

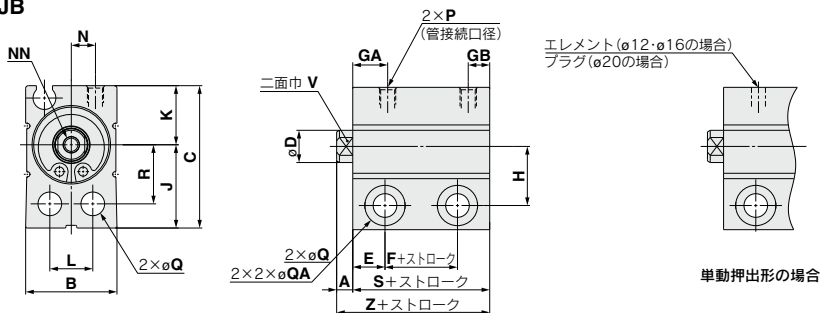

磁石内蔵/CDUJB

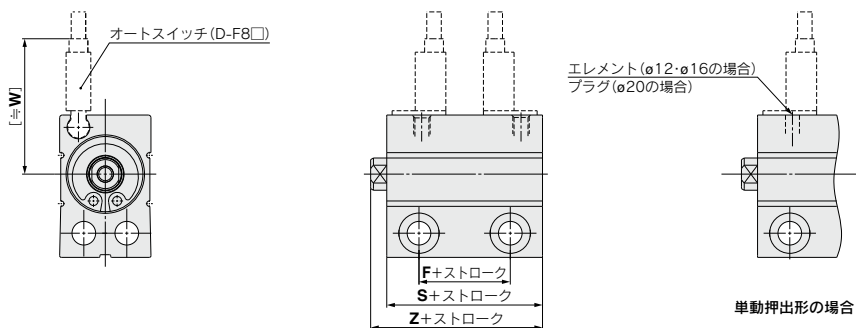

ロッド先端おねじの場合

ロッド先端ナット

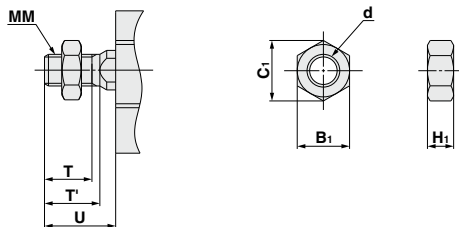

部品品番	チューブ内径 (mm)	d	H <sub>1</sub>	B <sub>1</sub>	C <sub>1</sub>
NTJ-015A	12	M5×0.8	4	8	9.2
NT-015A	16	M6×1	5	10	11.5
NT-02	20	M8×1.25	5	13	15

チューブ内径 (mm)	磁石なし											磁石内蔵			
	A	B	C	D	E	GB	H	J	K	L	MM	NN	N	P	Q
12	3.5	17	26.5	6	6	4	11	15.5	11	8	M5×0.8	M3×0.5有効ねじ深さ6	3.5	M3×0.5	4.4通し
16	3.5	21	29.5	8	6	4	12.5	17	12.5	11.5	M6×1	M4×0.7有効ねじ深さ8	5.5	M3×0.5	4.4通し
20	4.5	25	36	10	7	5.5	15.5	21	15	13.5	M8×1.25	M5×0.8有効ねじ深さ7	7	M5×0.8	5.5通し

チューブ内径 (mm)	QA	R	T	T'	U	V	W	磁石なし				磁石内蔵			
								F	GA	S	Z	F	GA	S	Z
12	7.5深座ぐり深さ7	11	9	10.5	14	5	26	3.5(5)	7.5	15.5(17)	19(20.5)	7.5(9)	7.5	19.5(21)	23(24.5)
16	7.5深座ぐり深さ7	12.5	10	12	15.5	6	27.5	4	8.5	16.5	20	8.5	9	21	24.5
20	9.5深座ぐり深さ9	15.5	12	14	18.5	8	30	5.5	8.5	19.5	24	9.5	8.5	23.5	28

※ ( ) 寸法は、単動押出形を示します。

軸方向取付  
磁石なし／CUJS

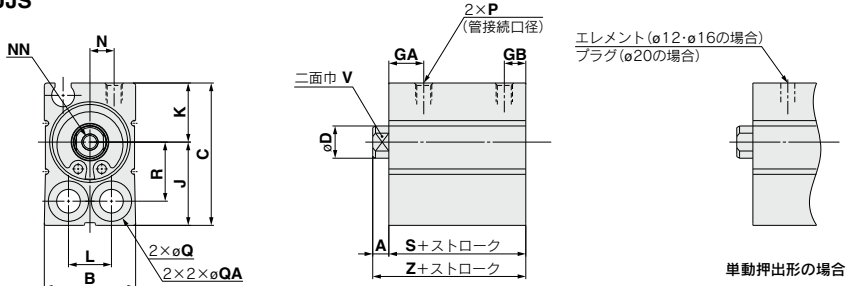

磁石内蔵／CDUJS

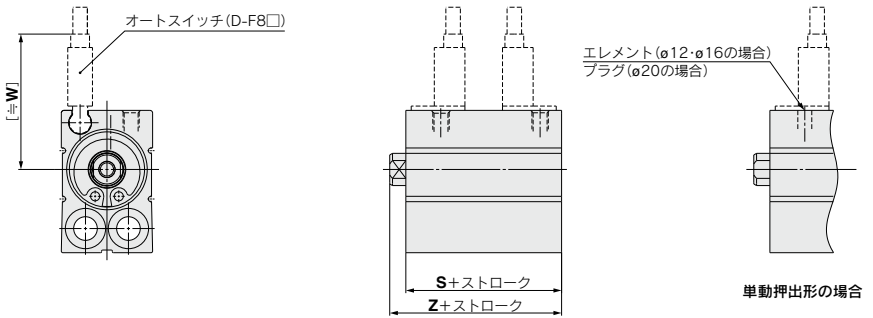

ロッド先端おねじの場合

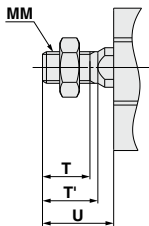

ロッド先端ナット

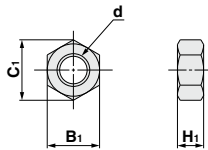

部品品番	チューブ内径 (mm)	d	H <sub>1</sub>	B <sub>1</sub>	C <sub>1</sub>
NTJ-015A	12	M5×0.8	4	8	9.2
NT-015A	16	M6×1	5	10	11.5
NT-02	20	M8×1.25	5	13	15

チューブ内径 (mm)	A	B	C	D	GB	J	K	L	MM	NN	N	P	Q	QA
12	3.5	17	26.5	6	4	15.5	11	8	M5×0.8	M3×0.5有効ねじ深さ6	3.5	M3×0.5	4.4通し	7.5深座ぐり深さ5.5
16	3.5	21	29.5	8	4	17	12.5	11.5	M6×1	M4×0.7有効ねじ深さ8	5.5	M3×0.5	4.4通し	7.5深座ぐり深さ5.5
20	4.5	25	36	10	5.5	21	15	13.5	M8×1.25	M5×0.8有効ねじ深さ7	7	M5×0.8	5.5通し	9.5深座ぐり深さ6.5

チューブ内径 (mm)	R	T	T'	U	V	W	磁石なし			磁石内蔵		
							GA	S	Z	GA	S	Z
12	11	9	10.5	14	5	26	7.5	15.5(17)	19(20.5)	7.5	19.5(21)	23(24.5)
16	12.5	10	12	15.5	6	27.5	8.5	16.5	20	9	21	24.5
20	15.5	12	14	18.5	8	30	8.5	19.5	24	8.5	23.5	28

※ ( ) 寸法は、単動押出形を示します。

CUJ

CU

CQS

JCQ

CQ2

RQ

CQM

CQU

MU

D-□

-X□

技術資料

## オートスイッチ取付

### オートスイッチ/ストロークエンド検出時の適正取付位置

D-F8□

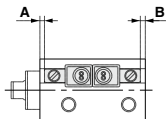

D-M9□・M9□W・M9□A

・出端検出時

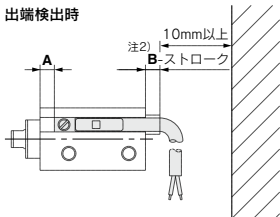

・引込端検出時

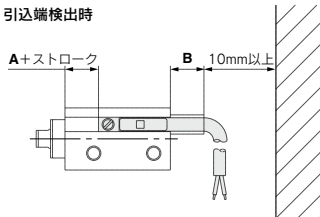

チューブ 内径 (mm)	D-F8□				D-M9□・M9□W D-M9□A				
	複動		単動		複動		単動		
	A	B	A	B	A	B	A	B	
6									
8	1	1	1	1	3	7	3	7	
10									
12	2	1	3.5	1	4	7	5.5	7	
16	3	1	3	1	5	6.5	5	6.5	
20	5	2	5	2	7	6	7	6	

注1) 無接点オートスイッチ：D-M9□、D-M9□W、D-M9□Aは、1ヶ付での対応となります。  
 注2) リード線の干渉を防ぐため、上記寸法プラス10mm以上のスペースを設けてください。  
 注3) 実際の設定においては、オートスイッチの作動状態を確認の上、調整願います。

### オートスイッチ取付方法

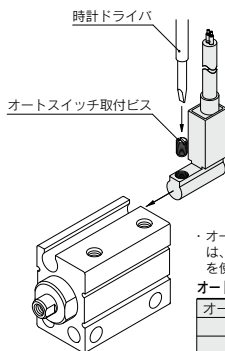

・オートスイッチ取付ビスを締付ける際には、握り径5～6mm程度の時計ドライバを使用してください。

オートスイッチ取付ビスの締付トルク (N・m)

オートスイッチ型式	締付トルク
D-F8□	0.10～0.20
D-M9□ D-M9□W D-M9□A	0.05～0.15

### 動作範囲

オートスイッチ型式	適用チューブ内径 (mm)					
	6	8	10	12	16	20
D-F8□	2	2.5	2.5	3	4	4
D-M9□ D-M9□W D-M9□A	3	3.5	3.5	4	4	5

※応差を含めた目安であり、保障するものではありません。  
 (ばらつき±30%程度)  
 周囲の環境により大きく変化する場合があります。

## シリンダを近接して使用する場合

- ①オートスイッチ付シリンダが下図のように隣接するときは、下表以上の間隔を設けてください。  
間隔が近いと、隣接したシリンダの磁石によってオートスイッチが誤動作を起こすことがあります。

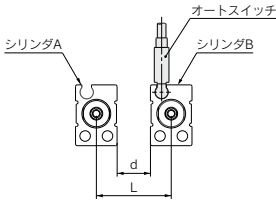

シールド板なし

径	φ6	φ8	φ10	φ12	φ16	φ20
L	19	19	19.5	21	25	29
d	6	6	6	4	4	4

シールド板使用時

径	φ6	φ8	φ10	φ12	φ16	φ20
L	16	13.5	14	18	22	26
d	3	0.5	0.5	1	1	1

※シールド板(0.2~0.3mm厚の鉄板)をシリンダの側面に貼り付けることにより間隔を小さくできます。  
その際、チューブ内径φ6は必ず図中のシリンダA側(オートスイッチ溝と逆の面)に貼り付けてください。

別売のシールド板(MU-SQ25)の寸法を参考に示します。

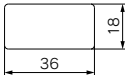

材質：フェライト系ステンレス鋼、厚さ：0.3mm  
裏面は糊加工済にてシリンダへの貼り付けが可能です。

- ②チューブ内径φ6のオートスイッチ付シリンダはオートスイッチ溝側側面を磁性体から2.5mm以上離してください。  
2.5mm未満に磁性体が近接していると磁力の低下によってオートスイッチが誤動作を起こすことがあります。  
※この面を取付けに利用するときは下図のように非磁性体(アルミなど)のスペーサが必要です。

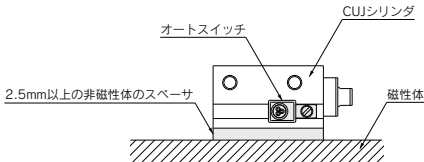

CUJ
CU
CQS
JCQ
CQ2
RQ
CQM
CQU
MU

D-□
-X□
技術資料



# CUJ Series / 製品個別注意事項①

ご使用前に必ずお読みください。安全上のご注意につきましては後付50、オートスイッチ／共通注意事項につきましてはP.8～12、アクチュエータ／共通注意事項につきましてはP.3～7をご確認ください。

## 設計上のご注意

### 警告

エキゾーストセンタは、使用しないでください。  
やむを得ず使用する場合は、飛出し防止回路の使用または、当社にご確認ください。

## 取付けについて

### 注意

①ミニフリーマウントシリンダ取付け時のねじの締付けは適正締付トルクにて締付けてください。

適用ボア径 (mm)	使用ボルト	適正締付トルク (N・m)*
4	M2.5×0.45	0.54±20% (0.432~0.648)
6	M3×0.5	1.06±20% (0.848~1.272)
8		
10		
12	M4×0.7	3.27±20% (2.61~3.92)
16		
20	M5×0.8	6.6±20% (5.28~7.92)

\*トルク係数0.2の場合

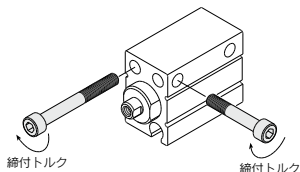

②φ12～φ20の横方向取付ボディでロッド側からボルトを取付けますとワークと干渉する恐れがありますので、軸方向取付ボディをご使用ください。

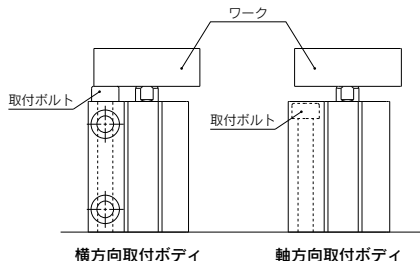

- ③ボディ幅寸法はプラス公差のため、スタッキングなど、並べて使用する場合には特にご注意ください。  
幅寸法公差変更品につきましては当社にご連絡ください。(φ4, φ6, φ8, φ10のみ)
- ④シリンダ取付面の平面度が悪いと、作動不良が発生する恐れがあります。シリンダ取付面の平面度は1/100mm以下を推奨します。

## 許容運動エネルギーについて

### 注意

慣性負荷を駆動させる場合には、許容値以下の運動エネルギーでシリンダを運転してください。図の太実線で囲まれた範囲が使用できる負荷質量と最大駆動速度の関係を表します。

チューブ内径 (mm)	4	6	8	10	12	16	20
使用ピストン速度 (m/s)	0.05～0.5						
許容運動エネルギー (J)	$3.8 \times 10^{-3}$	$6.25 \times 10^{-3}$	$9.35 \times 10^{-3}$	$12.5 \times 10^{-3}$	0.030	0.053	0.077

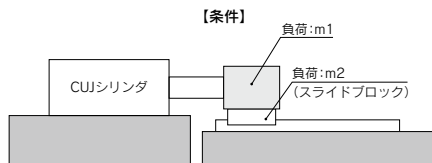
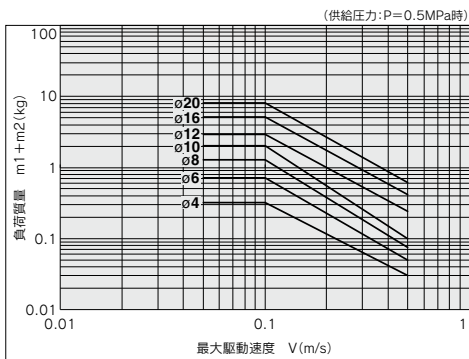

## 単動シリンダについて

### 注意

- ①シリンダ戻り側の推力(スプリング反力)で負荷を動かさないでください。ストローク不良や、作動不良の要因となります。
- ②エレメント、プラグは取りはずさないでください。



## CUJ Series / 製品個別注意事項②

ご使用前に必ずお読みください。安全上のご注意につきましては後付50、オートスイッチ / 共通注意事項につきましてはP.8~12、アクチュエータ / 共通注意事項につきましてはP.3~7をご確認ください。

### 選定

ピストンロッドへの横荷重の制限範囲(下記グラフ)を厳守してください。制限範囲を超えて使用されますと機械の寿命低下や損傷の原因になることがあります。

複動・めねじ・磁石なし(オートスイッチなし)

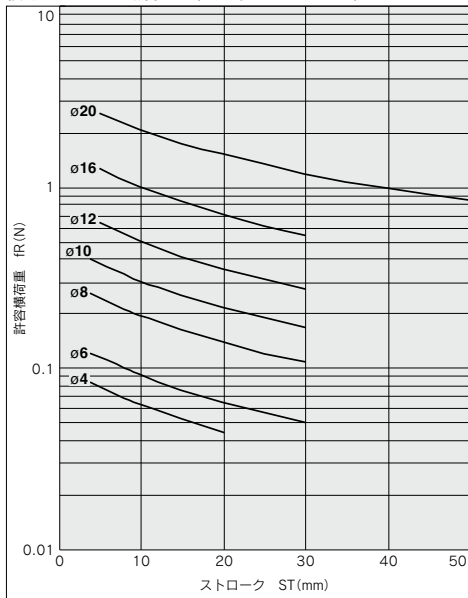

複動・めねじ・磁石付(オートスイッチ付)

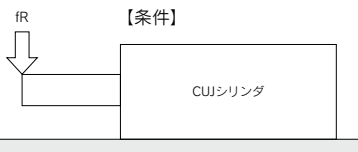
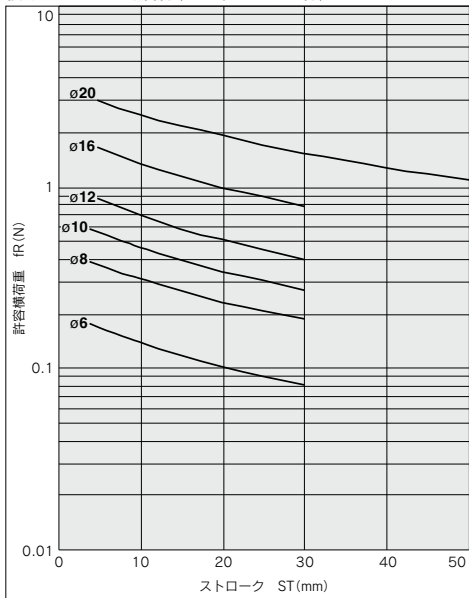

### ⚠ 注意

シリンダの駆動速度はスピードコントローラを取付けて、低速側より徐々に所定の速度に調整してください。

### 給油

### ⚠ 注意

無給油タイプシリンダへの給油

初期潤滑されていますので無給油で使用できます。

また給油されている場合は合成油(ポリアルファオレフィン油相当油)を給油してください。

また給油を途中で中止された場合、初期潤滑部の消失によって作動不良を招きますので、給油は必ず続けて行うようにしてください。 ※クリーンシリーズは給油不可。

CUJ

CU

CQS

JCQ

CQ2

RQ

QQM

CQU

MU

D-□

-X□

技術資料



## CUJ Series / 製品個別注意事項③

ご使用前に必ずお読みください。安全上のご注意につきましては後付50、オートスイッチ／共通注意事項につきましてはP.8～12、アクチュエータ／共通注意事項につきましてはP.3～7をご確認ください。

### スピードコントローラ・管継手取付上のご注意

#### ⚠注意

シリンダの管接続口径はM3×0.5(φ20のみM5×0.8)を使用していますので、シリンダに直接スピードコントローラおよび管継手を接続される場合、下記のシリーズ型式のものをご使用ください。

- ①手締め後、締め込み工具を用いて約1/4回転(φ20のみ1/6回転)増し締めしてください。ユニバーサルエルボ、ユニバーサルチーなどガスケットが2ヶ所にある場合は、増し締めは2倍の1/2回転(φ20のみ1/3回転)締め付けてください。ねじ込み過ぎるとねじ部の折れやガスケットの変形によるエア漏れの原因となります。ねじ込みが浅いとねじ部の緩みやエア漏れの原因となります。

#### <スピードコントローラ>

##### 磁石付(オートスイッチ付)の場合

チューブ内径(mm)	6, 8, 10	12, 16	20
接続口径	M3×0.5		M5×0.8
ストローク(mm)	4以上	5以上	5以上
AS12□1F-M3-02	○	●	—
AS12□1F-M5-02	—	—	●
AS12□1F-M3-23	○	●	—
AS12□1F-M5-23	—	—	●
AS12□1F-M3-04	○	●	—
AS12□1F-M5-04	—	—	●
AS12□1F-M5-06	—	—	●
AS13□1F-M3-23	○	●	—
AS13□1F-M3-04	○	●	—
AS13□1F-M5-23	—	—	●
AS13□1F-M5-04	—	—	●
AS13□1F-M5-06	—	—	●

●：取付状態1, 2, 3, 4に適用

○：取付状態1, 3に適用

##### 磁石なし(オートスイッチなし)の場合

チューブ内径(mm)	4, 6, 8, 10			12, 16	20
接続口径	M3×0.5				M5×0.8
ストローク(mm)	4	6	8以上	5以上	5以上
AS12□1F-M3-02	○	○	○	●	—
AS12□1F-M5-02	—	—	—	—	●
AS12□1F-M3-23	—	○	○	●	—
AS12□1F-M5-23	—	—	—	—	●
AS12□1F-M3-04	—	—	—	●	—
AS12□1F-M5-04	—	—	—	—	●
AS12□1F-M5-06	—	—	—	—	●
AS13□1F-M3-23	—	○	○	●	—
AS13□1F-M3-04	—	—	○	●	—
AS13□1F-M5-23	—	—	—	—	●
AS13□1F-M5-04	—	—	—	—	●
AS13□1F-M5-06	—	—	—	—	●

●：取付状態1, 2, 3, 4に適用

○：取付状態1, 3に適用

図1

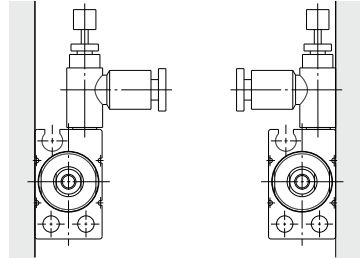

取付状態1

取付状態2

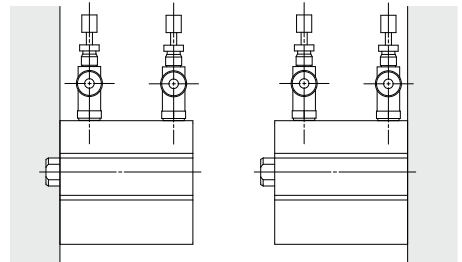

取付状態3

取付状態4



# CUJ Series / 製品個別注意事項④

ご使用前に必ずお読みください。安全上のご注意につきましては後付50、オートスイッチ／共通注意事項につきましてはP.8～12、アクチュエータ／共通注意事項につきましてはP.3～7をご確認ください。

## スピードコントローラ・管継手取付上のご注意

### <ワンタッチ管継手およびホースニップルの場合>

#### 磁石付(オートスイッチ付)の場合

チューブ内径(mm)		6, 8, 10			12, 16		20		
接続口径		M3×0.5						M5×0.8	
ストローク(mm)		4	6以上	5以上	5	10以上	5	10以上	
ハーフ ユニオン (六角穴付き)	KQ2S02-M3G	●	●	●	●	—	—	—	
	KQ2S23-M3G	●	●	●	●	—	—	—	
	KQ2S23-M5□	—	—	—	●	●	—	—	
	KQ2S04-M3G	△	△	—	—	—	—	—	
	KQ2S04-M5□	—	—	—	●	●	—	—	
ハーフ ユニオン	KQ2S06-M5□	—	—	—	●	●	—	—	
	KQ2H02-M3G	●	●	●	●	—	—	—	
	KQ2H02-M5□	—	—	—	●	●	—	—	
	KQ2H23-M3G	△	△	●	—	—	—	—	
	KQ2H23-M5□	—	—	—	●	●	—	—	
ハーフ ユニオン	KQ2H04-M3G	△	△	△	—	—	—	—	
	KQ2H04-M5□	—	—	—	●	●	—	—	
	KQ2H06-M5□	—	—	—	△	△	—	—	
	KQ2H06-M5□	—	—	—	—	—	—	—	
ハーフ 継手	M-3AU-3&4	●	●	●	●	—	—	—	
	M-3ALU-3&4	●	●	●	●	—	—	—	
	M-5AU-3&4&6	—	—	—	●	●	—	—	
	M-5ALU-3&4&6	—	—	—	●	●	—	—	

●：取付状態1, 2, 3, 4に適用

○：取付状態1, 2, 3に適用

△：取付状態1, 3に適用

※実際の作動時は、別途速度制御機器回路を使用してください。

#### 磁石なし(オートスイッチなし)の場合

チューブ内径(mm)		4			6, 8, 10			12, 16		20	
接続口径		M3×0.5									
ストローク(mm)		4	6以上	4	6以上	5	10以上	5	10以上	5	10以上
ハーフ ユニオン (六角穴付き)	KQ2S02-M3G	●	●	●	●	●	●	●	—	—	—
	KQ2S23-M3G	●	●	●	●	●	●	●	—	—	—
	KQ2S23-M5□	—	—	—	—	—	—	—	●	●	—
	KQ2S04-M3G	—	○	—	△	●	●	—	—	—	—
	KQ2S04-M5□	—	—	—	—	—	—	—	●	●	—
ハーフ ユニオン	KQ2S06-M5□	—	—	—	—	—	—	—	●	●	—
	KQ2H02-M3G	●	●	●	●	●	●	●	—	—	—
	KQ2H02-M5□	—	—	—	—	—	—	—	●	●	—
	KQ2H23-M3G	—	○	—	△	●	●	—	—	—	—
	KQ2H23-M5□	—	—	—	—	—	—	—	●	●	—
ハーフ ユニオン	KQ2H04-M3G	—	○	—	△	—	△	—	—	—	—
	KQ2H04-M5□	—	—	—	—	—	—	—	●	●	—
	KQ2H06-M5□	—	—	—	—	—	—	—	—	—	△
	KQ2H06-M5□	—	—	—	—	—	—	—	—	—	—
エルボ ユニオン	KQ2L02-M3G	●	●	●	●	●	●	●	—	—	—
	KQ2L02-M5□	—	—	—	—	—	—	—	●	●	—
	KQ2L23-M3G	—	○	—	△	●	●	—	—	—	—
	KQ2L23-M5□	—	—	—	—	—	—	—	●	●	—
	KQ2L04-M3G	—	○	—	△	●	●	—	—	—	—
エルボ ユニオン	KQ2L04-M5□	—	—	—	—	—	—	—	●	●	—
	KQ2L06-M5□	—	—	—	—	—	—	—	●	●	—
	KQ2L06-M5□	—	—	—	—	—	—	—	●	●	—
ハーフ 継手	M-3AU-3&4	●	●	●	●	●	●	●	—	—	—
	M-5AU-3&4&6	—	—	—	—	—	—	—	●	●	—
	M-3ALU-3&4	●	●	●	●	●	●	●	—	—	—
	M-5ALU-3&4&6	—	—	—	—	—	—	—	●	●	—

●：取付状態1, 2, 3, 4に適用

○：取付状態1, 2, 3に適用

△：取付状態1, 3に適用

※実際の作動時は、別途速度制御機器回路を使用してください。

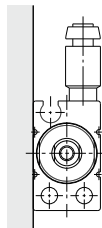

取付状態1

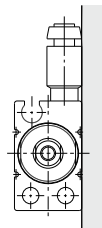

取付状態2

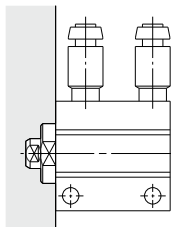

取付状態3

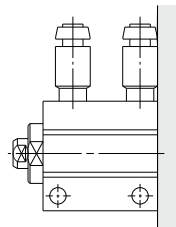

取付状態4

※上図はワンタッチ管継手/KJSシリーズを取付けた図で示しています。

※ワンタッチ管継手、ホースニップルの詳細につきましてはBest Pneumatics No.⑦をご参照ください。

CUJ

CU

CQS

JCQ

CQ2

RQ

CQM

CQU

MU

D-□

-X□

技術  
資料